



# **Bedienungsanleitung**

**Návod k obsluze**

**Návod na obsluhu**

**NOFROST GEFRIERSCHRANK  
MRAZNIČKA S FUNKCÍ NOFROST  
MRAZNIČKA S FUNKCIOU NOFROST**

**F2**

Sehr geehrter Kunde,

haben Sie vielen Dank, dass Sie sich für diesen Gefrierschrank entschieden haben. Lesen Sie alle Anweisungen in dieser Gebrauchsanleitung, damit Ihnen dieses Gerät die bestmöglichen Dienste leisten kann.

Das Verpackungsmaterial muss gemäß den geltenden Vorschriften und mit Rücksicht auf die Umwelt entsorgt werden.

Wenden Sie sich bei der Entsorgung des Gerätes an Ihren örtlichen Abfallentsorgungsdienst, um Informationen zur sicheren Entsorgung des Altgerätes zu erhalten.

Dieses Gerät darf nur bestimmungsgemäß verwendet werden. Das Gerät ist nur für die Verwendung im Haushalt bestimmt.





# INHALTSVERZEICHNIS

---

<b>ZU IHRER SICHERHEIT .....</b>	<b>3</b>
INFORMATION ZUM VERWENDETEN KÄLTEMITTEL R-600A.....	11
LIEFERUMFANG.....	11
<b>DETAIL DIAGRAMM .....</b>	<b>12</b>
<b>INSTALLATION.....</b>	<b>13</b>
PLATZANFORDERUNGEN.....	13
AUFSTELLUNG .....	13
AUFSTELLUNG .....	13
STROMANSCHLUSS .....	13
TÜRANSCHLAGWECHSEL .....	14
TÜRGRIFFMONTAGE.....	18
RAUMANFORDERUNGEN.....	19
MONTAGE & AUFBAU.....	19
<b>BEDIENUNG .....</b>	<b>20</b>
VERWENDUNG DES KONTROLLPANELS / DISPLAYS .....	20
<b>TÄGLICHE VERWENDUNG .....</b>	<b>22</b>
ERSTVERWENDUNG .....	22
ALLTÄGLICHE VERWENDUNG.....	22
ALLGEMEINE HINWEISE UND TIPPS.....	24
REINIGUNG.....	25
AUSTAUSCH DER GLÜHBIRNE .....	25
BESEITIGUNG VON PROBLEMEN .....	26

Für eine sichere und sachgerechte Anwendung die Gebrauchsanweisung und weitere produktbegleitende Unterlagen sorgfältig lesen und für spätere Verwendung aufbewahren. Alle Sicherheitshinweise in dieser Gebrauchsanweisung sind mit einem Warnsymbol versehen. Sie weisen frühzeitig auf mögliche Gefahren hin. Diese Informationen unbedingt lesen und befolgen. Dieses Kühlgerät ist nicht für die Verwendung als Einbaugerät bestimmt.

## **Erklärung der Sicherheitshinweise**

-  **GEFAHR!** Bezeichnet eine gefährliche Situation, welche bei Nichtbeachtung zum Tod oder zu schwerwiegenden Verletzungen führt!
-  **WARNUNG!** Bezeichnet eine gefährliche Situation, welche bei Nichtbeachtung zum Tod oder zu schwerwiegenden Verletzungen führen kann!
-  **VORSICHT!** Bezeichnet eine gefährliche Situation, welche bei Nichtbeachtung zu leichten oder mäßigen Verletzungen führen kann!
-  **ACHTUNG!** Bezeichnet eine Situation, welche bei Nichtbeachtung zu Sachschäden führt.



**STROMSCHLAGGEFAHR!**



**VERBRÜHUNGSGEFAHR!**



**BRANDGEFAHR!**



- Informationen und Hinweise, die zu beachten sind.
- Markiert eine Aufzählung
- ✓ Markiert Prüfungsschritte der Reihe nach
- 1. Markiert Arbeitsschritte der Reihe nach
- Beschreibt die Reaktion des Gerätes auf den Arbeitsschritt

### **Bestimmungsgemäße Verwendung**

Gerät ist für die Verwendung im privaten Gebrauch/Haushalt bestimmt. Es eignet sich zum Kühlen/Gefrieren von Lebensmitteln.

- Gerät nicht für andere Zwecke als zum Kühlen/Gefrieren von Lebensmitteln benutzen. Der Hersteller übernimmt keine Haftung für eventuelle Schäden.
- Umbauten oder Veränderungen am Gerät sind aus Sicherheitsgründen nicht zulässig.
- Dieses Kühlgerät ist nicht für die Verwendung als Einbaugerät bestimmt.
- Geräte mit einem mechanischen Temperaturregler sind für die Nutzung bis zu einer Höhe von maximal 2000 Metern über den Meeresspiegel bestimmt.

Jedwede Verwendung, die außerhalb dieser Anwendungsbereiche liegt, ist nicht bestimmungsgemäß und gilt somit als Fehlgebrauch.

## **Fehlgebrauch**

Folgende Tätigkeiten gelten als Fehlgebrauch und sind somit untersagt:

- Keine Medikamente, Blutplasma, Laborpräparate oder ähnlichen der Medizinprodukterichtlinie 2007/47/EG zu Grunde liegenden Stoffe und Produkte im Kühlschrank lagern und kühlen.
- Keine explosiven Stoffe oder Sprühdosen mit brennbaren Treibmitteln, wie z.B. Butan, Propan, Pentan usw. im Gerät lagern.
- Keine kohlen säurehaltigen, schäumenden Getränke im Gefrierfach lagern.
- Keine Lebensmittel in die Gefrierfächer pressen.
- Keine elektrischen Geräte innerhalb des Lebensmittel-Lagerraumes betreiben, die nicht vom Hersteller freigegeben sind.
- Für die gewerbliche Nutzung ist das Gerät nicht geeignet.
- Gerät nicht im Freien aufstellen.
- Gerät nicht mit Mehrfachsteckdosen am Stromnetz anschließen.
- Netzkabel nicht auf Spannung verlegen.
- Netzkabel nicht knicken.
- Gerät so aufstellen, dass der Netzstecker zugänglich ist.
- Den Netzstecker nicht am Netzkabel aus der Steckdose ziehen.

## **Sicherheit zu bestimmten Personengruppen**

Das Gerät dürfen Kinder ab 8 Jahren sowie Personen, deren physische, sensorische oder mentale Fähigkeiten beeinträchtigt sind, oder die einen Mangel an Erfahrung und/oder Wissen vorweisen, bedienen. Jedoch muss man sie dabei beaufsichtigen oder bezüglich des sicheren Gebrauchs des Geräts unterweisen und sie müssen die möglichen Gefahren verstehen.

Reinigung und Wartung des Geräts dürfen Kinder nur unter Beaufsichtigung eines Erwachsenen durchführen.

Kinder beaufsichtigen, um sicherzustellen, dass sie nicht mit dem Gerät spielen.

 **GEFAHR!**

STRANGULATIONSGEFAHR DURCH NETZKABEL!

Kinder unter 8 Jahren vom Netzkabel des Geräts fernhalten.

 **GEFAHR!**

ERSTICKUNGSGEFAHR DURCH  
VERPACKUNGSMATERIALIEN!

Kinder von den Verpackungsmaterialien fernhalten.

 **GEFAHR!**

ERSTICKUNGSGEFAHR DURCH ALTGERÄT!

Spielende Kinder können sich im Gerät einsperren oder in andere lebensgefährliche Situationen geraten.

- Vorhandene Schnapp- und Riegelschlösser entfernen oder zerstören.
- Kinder nicht mit dem Gerät spielen lassen.
- Kinder in der Nähe des Altgeräts immer beaufsichtigen.

## Restgefahren



### **GEFAHR!**



### **STROMSCHLAGGEFAHR!**

- Den Netzstecker am Netzkabel beim Einstecken und Herausziehen nie mit feuchten oder nassen Händen anfassen.
- Das Gerät nur nach Angaben der Gebrauchsanweisung montieren und anschließen.
- Im Notfall sofort den Netzstecker aus der Steckdose ziehen.
- Vor jedem Reinigungs- oder Wartungseingriff den Netzstecker aus der Steckdose ziehen.
- Ein beschädigtes Netzkabel unverzüglich durch unseren Kundendienst ersetzen lassen.
- Sind Netzkabel oder Netzstecker beschädigt, Gerät nicht mehr benutzen.
- Außer den in dieser Gebrauchsanweisung beschriebenen Reinigungs- und Wartungsarbeiten keine Eingriffe am Gerät vornehmen.



### **WARNUNG!**



### **BRANDGEFAHR!**

Bei unzureichender Luftzirkulation kann sich ein Wärmestau bilden, wodurch ein Brand entstehen kann.

- Vorgeschriebene Abstände für die Geräte rückwand, -seite und -oberkante unbedingt einhalten (s. Kapitel Mindestabstände).
- Kompressor und Verflüssiger (modellabhängig) frei von Staub und Gegenständen halten.



## Gefahren durch Kältemittel

### **WARNUNG!**

Ist der Kältekreislauf beschädigt, tritt das Kältemittel Isobutan R600a aus. Das Kältemittel ist bei Kontakt mit den Augen und beim Einatmen gesundheitsschädlich.

### **WARNUNG!**

#### ENTZÜNDLICHES GAS!

#### EXPLOSIONS- UND BRANDGEFAHR!

Im Kältemittel-Kreislauf des Gerätes befindet sich das Kältemittel Isobutan (R600a), ein Naturgas mit hoher Umweltverträglichkeit, das brennbar ist.

- Eingriffe in das Kältesystem sind nur autorisierten Fachkräften erlaubt.
- Kältekreislauf nicht beschädigen, z.B. durch Aufstechen der Kältemittelkanäle mit scharfen Gegenständen, Abknicken von Rohrleitungen.
- Beim Transportieren, Aufstellen, Warten und Entsorgen des Gerätes keine Teile des Kältekreislaufes beschädigen.
- Damit im Falle eines Lecks im Kältemittel-Kreislauf kein zündfähiges Gas-Luft-Gemisch entstehen kann, muss der Aufstellraum laut Norm EN 378 eine Mindestgröße von 1 m<sup>3</sup> je 8 g Kältemittel haben. Die Menge an Kältemittel im Kühlgerät steht auf dem Typenschild.

### **Vorgehen bei beschädigtem Kältekreislauf:**

- ✓ Offenes Feuer und Zündquellen unbedingt vermeiden.
- ✓ Den Raum, in dem das Gerät steht, gut durchlüften.
- ✓ Den Kundendienst kontaktieren.



Alle mit dem nebenstehenden Symbol gekennzeichneten Elektro- bzw.

Elektronikgeräte dürfen nicht im normalen Hausmüll entsorgt werden, sondern sind vom Endnutzer am Ende ihrer Lebenserwartung einer vom unsortierten Siedlungsabfall getrennten Erfassung zuzuführen.

Die Endnutzer haben Altbatterien und Altakkumulatoren, die nicht vom Altgerät umschlossen sind, sowie Lampen, die zerstörungsfrei aus dem Altgerät entnommen werden können, vor der Abgabe an einer Erfassungsstelle vom Altgerät zerstörungsfrei zu trennen und einer separaten Sammlung zuzuführen.

Vertreiber mit einer Verkaufsfläche für Elektro- und Elektronikgeräte von mindestens 400 Quadratmetern sowie Vertreiber von Lebensmitteln mit einer Gesamtverkaufsfläche von mindestens 800 Quadratmetern, die mehrmals im Kalenderjahr oder dauerhaft Elektro- und Elektronikgeräte anbieten und auf dem Markt bereitstellen, sind verpflichtet, bei der Abgabe eines neuen Elektro- oder Elektronikgerätes an einen Endnutzer ein Altgerät des Endnutzers der gleichen Geräteart, das im Wesentlichen die gleichen Funktionen wie das neue Gerät erfüllt, am Ort der Abgabe oder in unmittelbarer Nähe hierzu unentgeltlich zurückzunehmen und auf Verlangen des Endnutzers unabhängig vom Kauf eines neuen Elektro- oder Elektronikgerätes bis zu drei Altgeräte pro Geräteart, die in keiner äußeren Abmessung größer als 25 Zentimeter sind, im Einzelhandelsgeschäft oder in unmittelbarer Nähe hierzu unentgeltlich zurückzunehmen.

Bei einem Vertrieb unter Verwendung von Fernkommunikationsmitteln gelten alle Lager- und Versandflächen für Elektro- und Elektronikgeräte des Vertreibers als Verkaufsfläche sowie alle Lager- und Verkaufsflächen des Vertreibers als Gesamtverkaufsfläche. Zudem ist bei einem

Vertrieb unter Verwendung von Fernkommunikationsmitteln bei Abgabe des neuen Elektro- bzw. Elektronikgerätes durch Auslieferung bei einem privaten Haushalt die unentgeltliche Abholung des Altgerätes bei diesem Ort der Abgabe auf Geräte der Kategorien 1, 2 und 4 der Anlage 1 zu § 2 Abs. 1 ElektroG beschränkt (Wärmeüberträger, Bildschirme, Monitore und Geräte, die Bildschirme mit einer Oberfläche von mehr als 100 Quadratzentimetern enthalten, Großgeräte).

Zur Abgabe von Altgeräten stehen in Ihrer Nähe kostenfreie Erfassungsstellen sowie ggf. weitere Annahmestellen für die Wiederverwendung der Altgeräte zur Verfügung. Die Adressen können Sie von Ihrer Kommunalverwaltung erhalten. Verfügt das Altgerät über Datenspeicher, sollten vor der Rückgabe alle Daten extern gesichert und von dem Altgerät dauerhaft und unwiderruflich gelöscht werden. Endnutzer sind ausschließlich selbst dafür verantwortlich, dass alle personenbezogenen Daten auf den zu entsorgenden Altgeräten gelöscht sind.

- Ziehen Sie den Netzstecker aus der Steckdose.
- Demontieren Sie die Tür und die Dichtung oder kleben Sie die Tür mit Klebeband zu, damit Kinder sich nicht einsperren können.
- Beachten Sie bei der Entsorgung, dass das Gerät/die Isolierung Cyclopentan (brennbares Isolationsblähgas) enthält.
- Das Gerät/Die Isolierung muss fachgerecht entsorgt werden.

## **Verpackung**

Ihr Gerät befindet sich zum Schutz vor Transportschäden in einer Verpackung. Verpackungen sind Rohstoffe und somit wiederverwendungsfähig oder können dem Rohstoffkreislauf zurückgeführt werden.

## **Information zum verwendeten Kältemittel R-600a**

In diesem Gerät wurden R-600a und Cyclopentan als 100% FCKW-freie Kühl- und Isoliermittel verwendet. Dadurch wird die Ozonschicht geschützt und der sogenannte Treibhauseffekt reduziert.

Zu erkennen sind diese Geräte durch den Hinweis „Kältemittel R-600a“ auf dem Typenschild.

- Achten Sie darauf, dass der Kühlkreislauf nicht beschädigt wird, da dann R-600a in geringem Maß zum Treibhauseffekt beitragen kann, wenn es freigesetzt wird.
- Dies gilt sowohl für den Transport als auch über die gesamte Lebensdauer des Gerätes.
- Achten Sie auch bei diesen Geräten darauf, dass sie gemäß den örtlichen Regelungen fach- und sachgerecht entsorgt werden.

## **Lieferumfang**

### **GEFAHR! Erstickungsgefahr!**

Es besteht Erstickungsgefahr durch Verschlucken oder Einatmen von Kleinteilen oder Folien.

- Halten Sie die Verpackungsfolie von Kindern fern.

Bitte überprüfen Sie die Vollständigkeit und Unversehrtheit der Lieferung und benachrichtigen Sie uns bitte innerhalb von 14 Tagen nach dem Kauf, falls die Lieferung nicht komplett ist.

Mit dem von Ihnen erworbenen Paket haben Sie erhalten:

- Gefrierschrank, inkl.
- 3 Gefrierfachschubladen
- 1 Türanschlagbegrenzer
- 1 Eiswürfelbereiter

# DETAIL DIAGRAMM

---

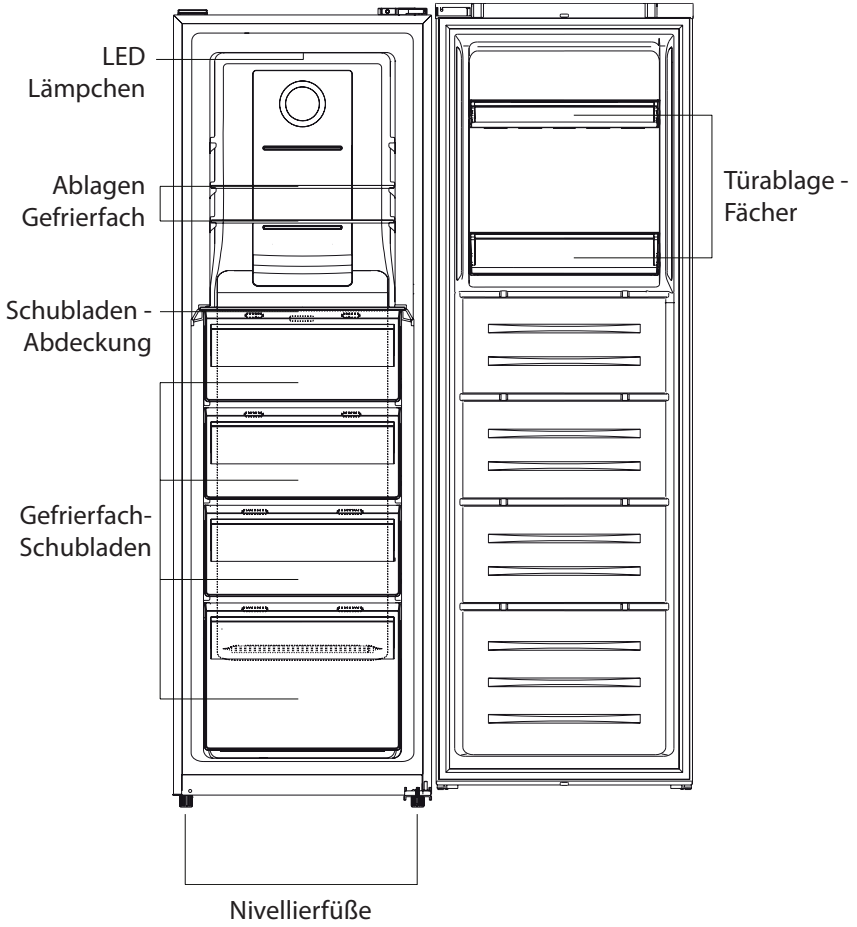

# INSTALLATION

---

## Platzanforderungen

- Wählen Sie einen Platz ohne direkte Sonnenstrahlung.
- Vor dem Gerät muss ausreichend Freiplatz bleiben, um die Tür einfach öffnen zu können.
- Wählen Sie einen Platz mit ebenem Fußboden.
- Lassen Sie ausreichend Platz, um das Gerät auf einer ebenen Fläche aufzustellen.
- Um das Gerät herum muss ausreichend Freiplatz bleiben. Dies trägt dazu bei, den Energieverbrauch und damit auch Ihre Energiekosten zu senken.
- Links und rechts vom Gerät und auch hinten muss ein Abstand von mindestens 10 mm von anderen Geräten oder Wänden eingehalten werden.
- Dieses Kühlgerät ist nicht zur Verwendung als Einbaugerät bestimmt.

## Aufstellung

Die Umgebungstemperatur des Raumes, wo das Gerät installiert wird, muss der klimatischen Klasse entsprechen. Die Angabe über die klimatische Klasse dieses Gerätes befindet sich auf dem Typenschild.

Die einzelnen klimatischen Klassen werden folgendermaßen beschrieben:

- erweiterte gemäßigte Zone (SN): „Dieses Kühlgerät ist für die Verwendung bei Umgebungstemperaturen von 10 °C bis 32 °C bestimmt.“;
- gemäßigte Zone (N): „Dieses Kühlgerät ist für die Verwendung bei Umgebungstemperaturen von 16 °C bis 32 °C bestimmt.“;
- subtropische Zone (ST): „Dieses Kühlgerät ist für die Verwendung bei Umgebungstemperaturen von 16 °C bis 38 °C bestimmt.“;
- tropische Zone (T): „Dieses Kühlgerät ist für die Verwendung bei Umgebungstemperaturen von 16 °C bis 43 °C bestimmt.“;

## Aufstellung

Das Gerät sollte in einem ausreichenden Abstand von Wärmequellen aufgestellt werden. Dies betrifft z.B. Heizkörper, Boiler, direkte Sonnenstrahlung usw. Stellen Sie sicher, dass die Luft ungehindert um die Rückseite und die Seiten des Gerätes herum strömen kann. Wenn das Gerät unter einer überhängenden Wand aufgestellt wird, muss der Mindestabstand zwischen der Oberkante des Gerätes und der Wand mindestens 100 mm betragen, um die beste Leistung des Gerätes zu erreichen. Idealerweise sollte das Gerät jedoch nicht unter einer überhängenden Wand aufgestellt werden. Die genaue Ausbalancierung des Gerätes wird durch einen oder mehrere verstellbare Füße an der Geräteunterseite gewährleistet.

 **ACHTUNG!** Das Gerät muss bei Bedarf vom Stromnetz problemlos getrennt werden können. Der Netzstecker muss deshalb auch nach der Geräteinstallation leicht zugänglich bleiben.

## Stromanschluss

Vergewissern Sie sich vor dem Anschluss des Gerätes an eine Stromquelle, dass die auf dem Typenschild angegebenen Frequenz- und Spannungswerte mit Ihrer Hausstromversorgung übereinstimmen. Das Gerät muss geerdet sein. Der Netzstecker des Netzkabels ist zu diesem Zweck mit einem Kontakt ausgestattet. Der Hersteller lehnt jede Verantwortung ab, wenn die oben genannten Sicherheitsvorkehrungen nicht befolgt werden. Dieses Gerät entspricht den Vorschriften der E.E.C.-Richtlinien.

## TÜRANSCHLAGWECHSEL

- Ziehen Sie zum Wechsel des Türanschlags eine weitere Person zur Hilfe hinzu!
- Bevor Sie den Türanschlag wechseln, sollten Sie folgende Werkzeuge bereithalten: Schlitzschraubendreher, Kreuzschlitzschraubendreher, Schraubenschlüssel und folgende Teile die im Lieferumfang beiliegen:

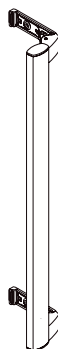

Türgriff × 1

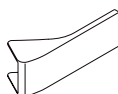

Griffabdeckung  
× 2



Schraube × 2



Linker Schließ-  
Scharnier × 1

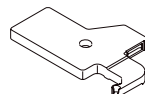

Obere linke  
Scharnierabdeckung  
× 1

1. Entfernen Sie die obere Schaltkastenabdeckung.

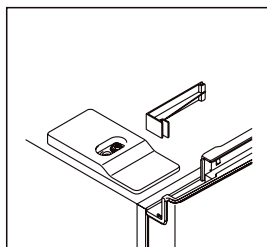
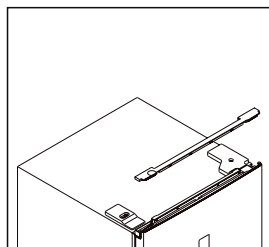

2. Schrauben Sie die obere Scharnierabdeckung ab und trennen Sie die Verbindungen des Türschalters bzw. des Displays.

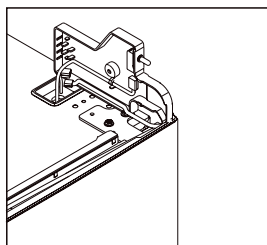
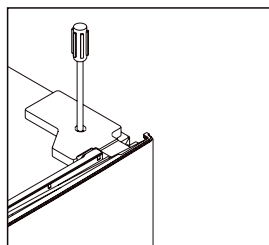

3. Schrauben Sie das obere Scharnier ab und entfernen Sie (vorsichtig!) die Tür.

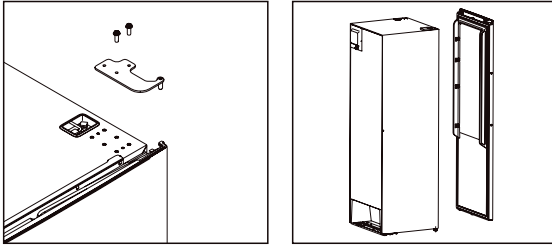

4. Demontieren Sie den rechten Öffnungsbegrenzer und montieren Sie den mitgelieferten linken Öffnungsbegrenzer auf der linken Seite:

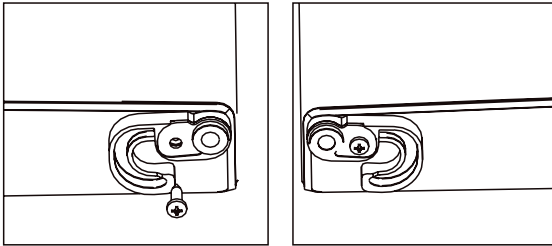

5. Schrauben Sie das untere Scharnier ab, entfernen Sie den Nivellierfuß von der linken Seite und bringen Sie diesen wieder an der rechten Seite an.

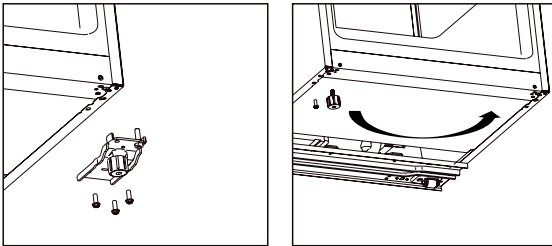

6. Schrauben Sie den unteren Scharnierstift ab und bewegen Sie ihn von der rechten Seite auf die linke Seite. Installieren Sie dann das untere Scharnier auf der linken Seite des Geräts.

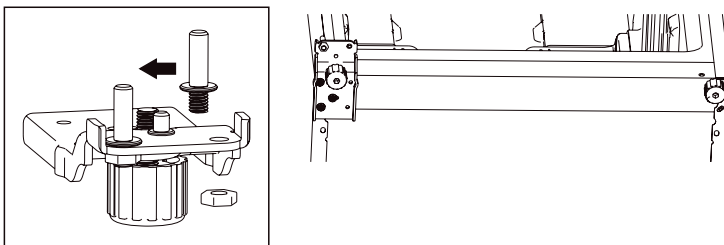



7. Schrauben Sie den oberen Scharnierstift ab und bewegen Sie ihn von der Unterseite zur Oberseite. Entfernen Sie den Türschalter vom rechten Scharnierdeckel und installieren Sie ihn dann im linken Scharnierdeckel, der sich in der mitgelieferten Zubehörtasche befindet:

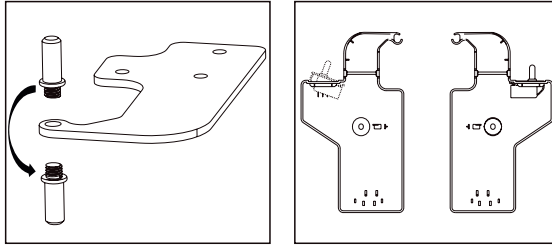

8. Schrauben Sie die obere Zierabdeckung auf der linken Seite ab, verschieben Sie sie und bringen Sie sie auf der rechten Seite an.

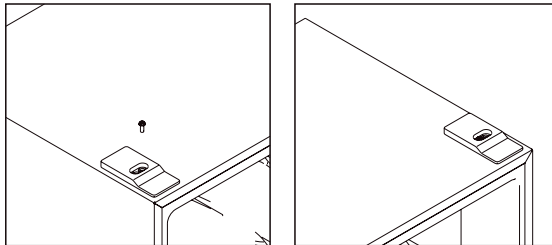

9. Montieren Sie die Tür wieder, und verschieben Sie dann die Anschlussdrähte von der rechten Seite zur linken Seite:

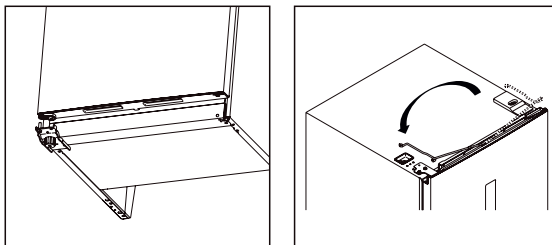

10. Installieren Sie das obere Scharnier auf der linken Seite, bitte passen Sie das obere Scharnier während der Installation etwas an, um sicherzustellen, dass die Dichtung gut abgedichtet ist!

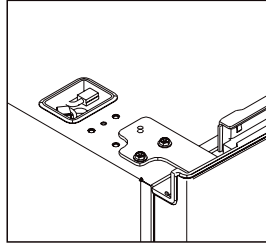

11. Schließen Sie die Anschlüsse des Türschalters und des Displays an und befestigen Sie die linke obere Scharnierabdeckung.

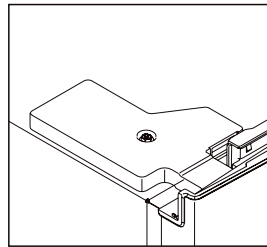
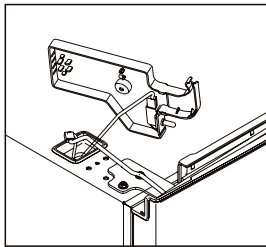

12. Befestigen Sie die obere Drahtkastenabdeckung auf der rechten Seite.

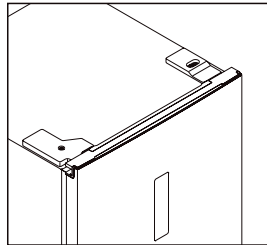
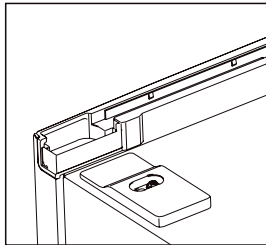

# TÜRGRIFFMONTAGE

1. Entfernen Sie die Abdeckung des Schraubenlochs:

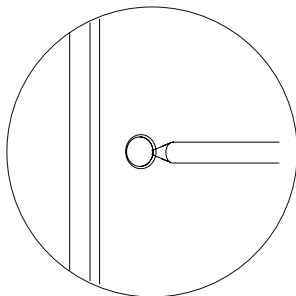

2. Nehmen Sie den Türgriff, der sich in der Gemüsefachschublade befindet, heraus und befestigen Sie ihn:

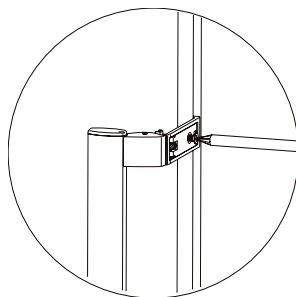

3. Befestigen Sie die Griffabdeckungen:

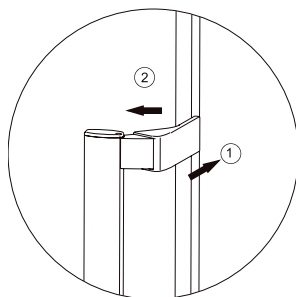

## Raumanforderungen

- Lassen Sie vor dem Gerät ausreichend Freiplatz, damit die Tür problemlos geöffnet werden kann.
- Es wird empfohlen, an allen Geräteseiten einen Freiraum von mindestens 10 mm einzuhalten.

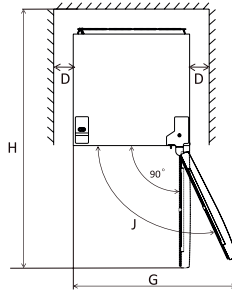
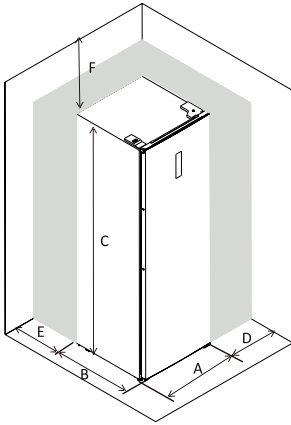

A	595
B	660
C	1851
D	min = 10
E	min = 50
F	min = 50
G	835
H	1323
J	115°

**Anmerkung:** Dieses Kühlgerät ist nicht zur Verwendung als Einbaugerät bestimmt.

## MONTAGE & AUFBAU

Bauen Sie das Gerät nicht alleine auf! Ziehen Sie mindestens eine Person zum Aufbau hinzu.

Achten Sie darauf, dass das Gerät einen sicheren, waagrechten Stand hat! Falls nötig können Sie die Position mit Hilfe der Nivellierfüße korrigieren:

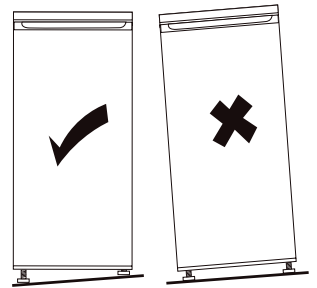

## VERWENDUNG DES KONTROLLPANELS / DISPLAYS

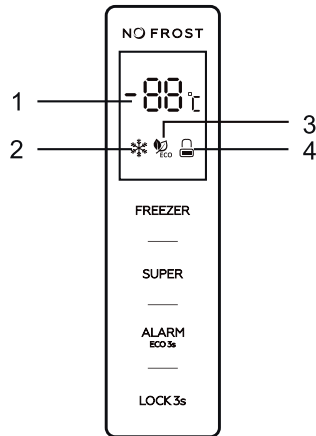

### BEDIENTASTEN

**FREEZER:** Temperaturkontrolle

**SUPER:** SUPER-Modus aktivieren bzw. deaktivieren

**ALARM/ECO:** Türöffnungsalarm löschen / ECO-Modus aktivieren bzw. deaktivieren

**LOCK:** Display sperren bzw. entsperren

### LED displej

1. Anzeige eingestellte Temperatur
2. SUPER-Modus Symbol
3. ECO-Modus Symbol
4. Gesperrt/Entsperrt Symbol

### HINWEIS

Die Tasten können nur betätigt werden wenn das Bedienfeld nicht gesperrt wurde. Bei jedem betätigen ist dabei ein Signalton zu hören.

### **FREEZER: Temperaturregelung des Geräts nur im benutzerdefinierten Modus verfügbar**

- Wenn Sie die Taste „**FREEZER**“ wiederholt antippen, ändert sich die Temperatur in einem Zyklus von -14~-22.

## SUPER

- Drücken Sie die Taste „**SUPER**“, um den Supermodus zu wählen. Nach 5 Sekunden Blinken des Supermodus-Symbols wird der Supermodus ausgewählt.
- Wenn der Supermodus ausgewählt ist, leuchtet das Symbol für den Supermodus auf, und im Anzeigefenster wird -25 angezeigt.
- Wenn Sie im Supermodus die „**FREEZER**“-Taste berühren, blinkt das Symbol für den Supermodus 3 Mal, aber die Gefrieretemperatur kann nicht geändert werden.
- SUPER-Modus verlassen:
  - Drücken Sie die „**SUPER**“-Taste, um den Supermodus zu deaktivieren.
  - Oder nach 50 Stunden Supermodus ohne jeglichen Betrieb stoppt der Kühlschrank automatisch und geht zur vorherigen Einstellung über.

**Varovanie:** V režime Super môže byť hluk spotrebiča mierne vyšší než pri bežnej prevádzke.

## ALARM / ECO:



- Kurzes Berühren der „**ALARM/ECO**“-Taste zum Löschen des Türöffnungsalarms und des Temperaturalarms.
- Drücken Sie 3 Sekunden lang auf die Taste „**ALARM/ECO**“, um den ECO-Modus zu wählen. Nach 5 Sekunden Blinken des ECO-Modus-Symbols wird der ECO-Modus ausgewählt.
- Wenn der ECO-Modus ausgewählt ist, leuchtet das ECO-Modus-Symbol auf, und das Anzeigefenster zeigt verschiedene voreingestellte Temperaturen an, die von der Umgebungstemperatur ( $T_a$ ) des Aufstellungsortes des Geräts abhängen, wie unten dargestellt.

Umgebungs-temperatur ( $T_a$ )	$T_a < 13\text{ °C}$	$14\text{ °C} < T_a < 20\text{ °C}$	$21\text{ °C} < T_a < 27\text{ °C}$	$28\text{ °C} < T_a < 34\text{ °C}$	$T_a > 35\text{ °C}$
Voreingestellte Temperatur	-18 °C	-18 °C	-18 °C	-16 °C	-15 °C

Im ECO-Modus reagiert die FREEZER-Taste nicht auf eine Berührung.

Wenn Sie die ALARM/ECO“-Taste 3 Sekunden lang berühren, wird der ECO-Modus deaktiviert.

## LOCK: uzamknutie a odomknutie ovládacích prvkov

- Wenn Sie die „**LOCK**“-Taste 3 Sekunden lang berühren, um das Bedienfeld zu sperren, wird das Symbol für die Sperrung und Entsperrung wie folgt angezeigt: „“.
- Im Verriegelungszustand berühren Sie eine beliebige Taste, das Symbol für die Verriegelung und Entriegelung blinkt 3 Mal.
- Wenn Sie die „**LOCK**“-Taste 3 Sekunden lang berühren, um das Bedienfeld zu entsperren, sieht das Symbol für die Ver- und Entriegelung wie folgt aus: „“.
- Im Entriegelungsstatus sind alle Schaltflächen verfügbar.
- Wenn innerhalb von 25 Sekunden keine Bedienung erfolgt, wird das Bedienfeld automatisch verriegelt.

## TÜRÖFFNUNGS-ALARM

- Wenn sich die Tür 90 Sekunden lang geöffnet ist, ertönt der Türöffnungsalarm.
- Schließen Sie die Tür, um den Türöffnungsalarm zu beenden.
- Oder berühren Sie kurz die „**ALARM/ECO**“-Taste, um den Türöffnungsalarm zu deaktivieren.

## TEMPERATURALARM

- Wenn eine zu hohe Innentemperatur des Geräts erkannt wird, ertönt ein Hochtemperaturalarm. Das Symbol „**ht**“ und die erkannte Temperatur werden abwechselnd im Anzeigefenster angezeigt.
- Kurzes Berühren der „**ALARM/ECO**“-Taste stoppt den Türöffnungsalarm.
- Die Anzeige der hohen Temperatur verschwindet automatisch nur dann, wenn die erkannte Temperatur wieder normal ist.

## TÄGLICHE VERWENDUNG

---

### Erstverwendung

#### Reinigung des Innenraums

Waschen Sie vor dem ersten Gebrauch des Gerätes den Innenraum und alle internen Zubehörteile mit lauwarmem Wasser und etwas Neutralseife, um den typischen Geruch des fabrikneuen Produktes zu entfernen, und trocknen Sie alles anschließend gründlich ab.

**Wichtig!** Verwenden Sie weder Reinigungsmittel noch abrasive Pulvermittel, ansonsten könnte es zu Beschädigung der Geräteoberfläche kommen.

### Alltägliche Verwendung

Legen Sie verschiedene Lebensmittel in verschiedene Schubladen im Gerät. Orientieren Sie sich dabei an der folgenden Tabelle:

Schubladen im Gefrierteil	<ul style="list-style-type: none"><li>• Lebensmittel zur Langzeitaufbewahrung.</li><li>• Untere Schublade für rohes Fleisch, Geflügel und Fische.</li><li>• Mittlere Schublade für Tiefkühlgemüse und Pommes.</li><li>• Obere Schublade für Eis, gefrorenes Obst und gefrorenes Gebäck.</li></ul>
---------------------------	---

Die effizienteste Nutzung von Energie wird mit der Konfiguration von Gefrierschubladen und Gestellen gewährleistet, die sich im Inneren des Gerätes befinden.

#### Aufbewahrung von gefrorenen Lebensmitteln

Bei der Erstinbetriebnahme oder nach einer längeren Betriebspause: Lassen Sie das Gerät mindestens 2 Stunden bei einer höheren Leistungsstufe laufen, bevor Sie die Lebensmittel in die Schubladen geben.

**Wichtig!** Falls es zum versehentlichen Auftauen von Lebensmitteln kommt, zum Beispiel wegen einer längeren Unterbrechung der Stromversorgung, müssen die aufgetauten Lebensmittel schnell verzehrt oder sofort gekocht und erst dann wieder eingefroren werden (nach dem Kochen). Orientieren Sie sich dabei am Parameter „Temperaturanstiegszeit“ in der Tabelle der technischen Eigenschaften.

### **Auftauen von Lebensmitteln**

Tiefgefrorene oder gefrorene Lebensmittel können vor der Verwendung im Kühlschrank oder bei Raumtemperatur aufgetaut werden, und zwar je nach Zeit, die Sie für das Auftauen zur Verfügung haben.

Kleine Stücke von Lebensmitteln können sogar noch eingefroren, sofort nach dem Herausnehmen aus dem Gefrierschrank, gekocht oder gebacken werden. Die Speisenzubereitung dauert in solchem Fall länger.

### **AUSBAU DER FÄCHER**

Die Wände des Gefrierschranks sind mit einer Reihe von Führungsschienen ausgestattet, so dass die Ablagen nach Belieben positioniert werden können.

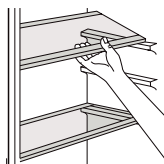

Die Tür-Ablagefächer können zur Reinigung demontiert werden. Gehen Sie dabei wie folgt vor:

Ziehen Sie das Tür-Ablagefach nach und nach in Pfeilrichtung, bis er frei ist, und positionieren Sie ihn nach der Reinigung wie gewünscht.

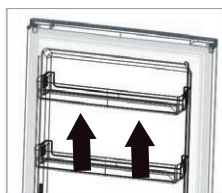

### **Demontieren der Schubladenfächer**

1. Die untere Schublade bis zum Anschlag herausziehen.
2. Die elastischen Schnallen auf beiden Seiten der unteren Schublade nach oben drücken.
3. Die untere Schublade herausziehen.



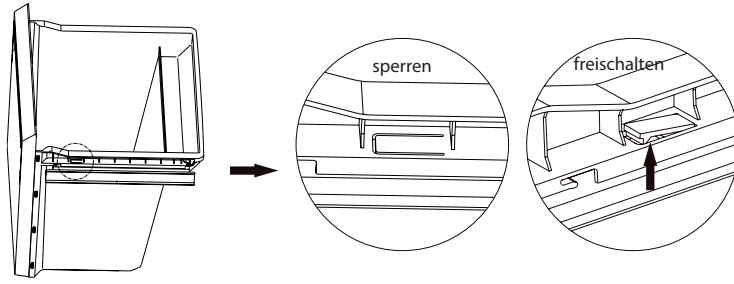

## ALLGEMEINE HINWEISE UND TIPPS

### Hinweise zum Einfrieren von Lebensmitteln

Es folgen einige wichtige Tipps, die Ihnen dabei helfen, das Beste aus dem Einfrierprozess herauszuholen:

- die maximale Menge an Lebensmitteln, die während 24 Stunden eingefroren werden kann, ist auf dem Typenschild angegeben;
- der Gefrierprozess dauert 24 Stunden – während dieser Zeit sollten keine zusätzlichen Lebensmittel in den Gefrierschrank gegeben werden;
- frieren Sie nur Lebensmittel von höchster Qualität ein, frisch, und gründlich gereinigt;
- bereiten Sie Lebensmittel in kleinen Portionen auf, damit sie schnell und vollständig eingefroren werden können und damit Sie anschließend nur die benötigte Menge auftauen können;
- wickeln Sie die Lebensmittel in Alufolie oder Polyethylen ein und vergewissern Sie sich, dass die Verpackung luftdicht ist;
- frische, nicht-eingefrorene Lebensmittel dürfen mit bereits gefrorenen Lebensmitteln nie in Berührung kommen, denn der Kontakt könnte die Temperaturerhöhung der gefrorenen Lebensmittel verursachen;
- fettarme Lebensmittel werden besser und länger aufbewahrt als fetthaltige Lebensmittel, wobei Salz die Haltbarkeit von Lebensmitteln verringert;
- Eiswürfel und andere Lebensmittel können Erfrierungen auf der Haut verursachen, wenn sie unmittelbar nach der Entnahme aus dem Gefrierschrank verzehrt werden;
- es ist ratsam, das Einfrierdatum auf jeder einzelnen Verpackung anzugeben, damit Sie wissen, wie lange die Lebensmittel schon im Gefrierschrank aufbewahrt werden;
- die eingefrorenen Lebensmittel können Erfrierungen auf der Haut verursachen.

### Empfehlungen für die Lagerung von Tiefkühlkost

Wenn Sie die beste Leistung aus Ihrem Gerät herausholen möchten, sollten Sie die folgenden Grundsätze beachten:

stellen Sie sicher, dass werkseitig gefrorene Lebensmittel im Geschäft ordnungsgemäß gelagert werden;

stellen Sie sicher, dass gefrorene Lebensmittel in kürzester Zeit vom Geschäft zum

Gefrierschrank transportiert werden;  
öffnen Sie die Gerätetür nicht zu häufig und lassen Sie sie nie länger als nötig offen;  
nach dem Auftauen verderben die Lebensmittel schnell und können nicht wieder eingefroren werden;  
die vom Lebensmittelhersteller angegebene Lagerzeit darf nicht überschritten werden.  
Empfohlene Temperatureinstellungen können zur Minimierung von Lebensmittelverwendung führen.

## Reinigung

Aus hygienischen Gründen ist es notwendig, den Innenraum des Gerätes sowie das Innenzubehör regelmäßig zu reinigen.

 **Achtung!** Das Gerät darf während der Reinigung nie an das Stromnetz angeschlossen sein. Es droht Stromschlagrisiko! Schalten Sie das Gerät vor der Reinigung aus und ziehen Sie den Netzstecker aus der Steckdose oder schalten Sie den Schutzschalter aus oder trennen Sie die Sicherung ab. Reinigen Sie das Gerät niemals mit einem Dampfreiniger. Die Feuchtigkeit könnte sich in den elektrischen Komponenten ansammeln und die Gefahr eines Stromschlags verursachen! Heißer Dampf kann auch die Kunststoffteile beschädigen. Das Gerät muss trocken sein, bevor es wieder in Betrieb genommen wird.

**Wichtig!** Ätherische Öle und organische Lösungsmittel können sowohl Kunststoff- als auch Metallteile beschädigen. Dies betrifft auch Zitronensaft oder Orangenschalensaft, Zitronensäure oder Reinigungsmittel, die Essigsäure und deren Dämpfe enthalten.

- Lassen Sie diese Substanzen nie mit den Gerätekomponten in Berührung kommen.
- Verwenden Sie keine Scheuermittel.
- Nehmen Sie die Lebensmittel aus dem Gerät. Bewahren Sie sie gut abgedeckt auf einem kühlen Platz auf.
- Schalten Sie das Gerät aus und ziehen Sie den Netzstecker aus der Steckdose oder schalten Sie den Schutzschalter aus oder trennen Sie die Sicherung ab.
- Reinigen Sie das Gerät und das Innenzubehör mit einem Tuch und lauwarmem Wasser. Nach der Reinigung wischen Sie alles mit einem Tuch und frischem Wasser. Dann wischen Sie alles trocken.
- Sobald das Gerät vollständig trocken ist, können Sie es wieder einschalten.

## Austausch der Glühbirne

Im Innenraum des Gerätes befindet sich eine LED-Glühbirne. Den Austausch dieser Glühbirne darf nur ein qualifizierter Elektrotechniker durchführen.

## Beseitigung von Problemen

**⚠ Achtung!** Bevor Sie versuchen, das Problem zu beheben, trennen Sie das Gerät vom Stromnetz. Die Behebung von Problemen, die in dieser Gebrauchsanleitung nicht angegeben sind, darf nur von einem autorisierten Servicetechniker durchgeführt werden.

**Wichtig!** Beim normalen Gebrauch sind bestimmte Geräusche vom Gerät zu hören (Kompressor, Kältemittelkreislauf).

PROBLEM	MÖGLICHE URSACHE	MÖGLICHE LÖSUNG
Das Gerät funktioniert nicht	Das Gerät ist nicht an die Steckdose angeschlossen	Schließen Sie das Gerät an eine geeignete Steckdose an
	Eine Sicherung ist defekt	Lassen Sie die defekte Sicherung durch einen Elektriker ersetzen
	Kühlaggregat defekt	Kontaktieren Sie einen Elektriker
Das Gerät kühlt zu stark	Die Gefrierleistung ist zu hoch eingestellt	Wählen Sie eine niedrigere Kühlleistung auf dem Thermostat
	SUPER-Modus aktiviert	Deaktivieren Sie den SUPER-Modus
Das Gerät kühlt nicht ausreichend	Gewählte Temperatur zu hoch	Senken Sie die eingestellte Temperatur
	Das Gefriergut liegt zu nah beieinander, die Kaltluftzirkulation ist dadurch beeinträchtigt	Räumen Sie das Gefriergut um
	Es wurde eine größere Menge an frischen bzw. warmen Lebensmitteln in das Gerät gestellt	Lassen Sie dem Gerät mehr Zeit um diese Lebensmittel abzukühlen
	Die Tür ist nicht richtig zu	Schließen Sie die Tür richtig
	Die Türdichtung ist beschädigt	Wechseln Sie die Türdichtung
	Die Abstände zu den Wänden und zu der Decke sind zu gering	Erhöhen Sie die Abstände (siehe Kap. 2)
	Das Gerät steht zu nahe an einer Wärmequelle (z.B. Heizung)	Platzieren Sie den Gefrierschrank an einer anderen Stelle

Der Kompressor läuft die ganze Zeit	Tür nicht richtig zu	Schließen Sie die Tür richtig
	Lüftung blockiert/ verstaubt	Reinigen Sie die Lüftungsschlitze
	Große Mengen Gefriergut wurden kürzlich in das Gerät gestellt	Warten Sie bis das Gefriergut die Zieltemperatur erreicht hat bzw. Vermeidung von häufigem Türöffnen
	Der Gefrierleistung ist zu hoch eingestellt	Wählen Sie eine niedrigere Gefrierleistung
Starke Eisbildung	Tür nicht richtig zu	Schließen Sie die Tür richtig
	Türdichtung verunreinigt / beschädigt	Tauschen Sie die Türdichtung aus bzw. reinigen Sie diese
Die Seitenwände des Geräts heizen sich auf	Zu häufiges Öffnen der Tür, hohe Umgebungstemperatur	Das Gerät muss mit einer höheren Leistung arbeiten als gewöhnlich. Senken Sie evtl. die Gefrierleistung
Ungewöhnliche Geräusche	Ein Teil des Geräts ist in Berührung mit der Wand oder einem fremden Gegenstand gekommen	Stellen Sie das Gerät um
	Gerät steht nicht gerade	Stellen Sie mit Hilfe der Nivellierfüße sicher, dass das Gerät gerade steht

Kontaktinformationen für den autorisierter Service finden Sie unter [www.lord.eu](http://www.lord.eu). Sie können auch Ersatzteile bei den aufgeführten autorisierter Service bestellen. Ersatzteile gemäß der jeweiligen Ökodesign-Verordnung erhalten Sie bei einer autorisierter Service innerhalb von min. 7 oder 10 Jahre (je nach Art der Ersatzteile) seit Inverkehrbringen des letzten Stücks des Gerätemodells im Europäischen Wirtschaftsraum.

Um die Daten Ihres Gerätes schnell zu finden, empfehlen wir die Angaben auf dem Typenschild.

Schreiben Sie diese Anleitung, bevor Sie das Gerät auf den Betriebsplatz stellen. Verwenden Sie nur Original-Ersatzteile.

# Produktdatenblatt

DELEGIERTE VERORDNUNG (EU) 2019/2016 DER KOMMISSION

**Name oder Handelsmarke des Lieferanten:** LORD

**Anschrift des Lieferanten:** LORD Hausgeräte GmbH, Nymphenburger Strasse 4, 80335 München, DE

**Modellkennung:** F2

**Art des Kühlgeräts:** Nofrost Gefrierschrank

Geräuscharmes Gerät:	Nein	Bauart:	freistehend
Weinlagerschrank:	Nein	Anderes Kühlgerät:	Ja

**Allgemeine Produktparameter:**

Parameter		Wert	Parameter	Wert
Gesamtabmessungen (in Millimeter)	Höhe	1850	Gesamtrauminhalt (in dm <sup>3</sup> oder l)	274
	Breite	600		
	Tiefe	700		
EEI		100	Energieeffizienzklasse	E
Luftschallemissionen (in dB(A) re 1 pW)		39	Luftschallemissionsklasse	C
Jährlicher Energieverbrauch (in kWh/a)		246,17	Klimaklasse:	erweiterte gemäßigte Zone, gemäßigte Zone, subtropische Zone, tropische Zone
Mindestumgebungstemperatur (in °C), für die das Kühlgerät geeignet ist		10	Höchstumgebungstemperatur (in °C), für die das Kühlgerät geeignet ist	43
Winterschaltung		Nein		

**Fachparameter:**

Fachtyp	Fachparameter und werte			
	Rauminhalt des Fachs (in dm <sup>3</sup> oder l)	Empfohlene Temperatureinstellung für eine optimierte Lebensmitte-lagerung (in °C)	Gefrier-vermögen (in kg/24h)	Defrosting type (auto-defrost=A, manual defrost=M)
Speisekammerfach	Nein	-	-	-
Weinlagerfach	Nein	-	-	-
Kellerfach	Nein	-	-	-

Lagerfach für frische Lebensmittel	Nein	-	-	-	-
Kaltlagerfach	Nein	-	-	-	-
Null-Sterne- oder Eisbereiterfach	Nein	-	-	-	-
Ein-Stern-Fach	Nein	-	-	-	-
Zwei-Sterne-Fach	Nein	-	-	-	-
Drei-Sterne-Fach	Nein	-	-	-	-
Vier-Sterne-Fach	Ja	274,0	-18	17	A
Zwei-Sterne-Abteil	Nein	-	-	-	-
Fach mit variabler Temperatur	-	-	-	-	-
<b>Für Vier-Sterne-Fächer</b>					
Schnelleinfrierfunktion			Ja		
<b>Lichtquellenparameter:</b>					
Art der Lichtquelle			-		
Energieeffizienzklasse			-		
<b>Mindestlaufzeit der vom Hersteller angebotenen Garantie: 24 Monate</b>					
<b>Weitere Angaben:</b>					
<b>Weblink zur Website des Herstellers, auf der die Informationen gemäß Nummer 4 Buchstabe a des Anhangs der Verordnung (EU) 2019/2019 der Kommission zu finden sind: <a href="http://www.lord.eu">www.lord.eu</a></b>					

Informationen zum Modell in der Produktdatenbank gemäß Verordnung (EU) 2019/2016 finden Sie unter folgendem Internet-Link: <https://eprel.ec.europa.eu/qr/312504>

Vážený zákazníku,

děkujeme Vám, že jste si zakoupil(a) tuto mrazničku. Aby Vám tento spotřebič co nejlépe sloužil, přečtěte si pokyny v tomto návodu k obsluze.

Zajistěte, aby byl obalový materiál zlikvidován v souladu s platnými předpisy a s ohledem na životní prostředí.

Při likvidaci spotřebiče kontaktujte místní oddělení pro likvidaci odpadu, kde získáte informace o bezpečné likvidaci.

Tento spotřebič je možné používat pouze k určenému účelu. Spotřebič je určen pouze pro použití v domácnosti.

# OBSAH

---

<b>BEZPEČNOSTNÍ POKYNY .....</b>	<b>32</b>
<b>PŘEHLED .....</b>	<b>39</b>
<b>INSTALACE .....</b>	<b>40</b>
POŽADAVKY NA PROSTOR .....	40
UMÍSTĚNÍ .....	40
POLOHA .....	40
ELEKTRICKÉ PŘIPOJENÍ .....	40
ZMĚNA SMĚRU OTEVÍRÁNÍ DVEŘÍ .....	41
MONTÁŽ RUKOJETI PRO SNADNÉ OTEVŘENÍ .....	45
POŽADAVKY NA PROSTOR .....	46
VYROVNÁNÍ SPOTŘEBIČE .....	46
<b>UŽIVATELSKÉ ROZHRANÍ .....</b>	<b>47</b>
POUŽITÍ OVLÁDACÍHO PANELU .....	47
<b>KAŽDODENNÍ POUŽITÍ .....</b>	<b>49</b>
PRVNÍ POUŽITÍ .....	49
KAŽDODENNÍ POUŽITÍ .....	49
UŽITEČNÉ RADY A TIPY .....	51
ČIŠTĚNÍ .....	52
VÝMĚNA ŽÁROVKY .....	52
ODSTRAŇOVÁNÍ PROBLÉMŮ .....	53
<b>POZNÁMKY .....</b>	<b>57</b>



V zájmu vaší bezpečnosti a pro zajištění správného používání si před instalací a prvním použitím spotřebiče pečlivě přečtěte tento návod k obsluze, včetně zde obsažených pokynů a varování. Abyste se vyhnuli zbytečným chybám a nehodám, je důležité zajistit, aby všichni lidé, kteří spotřebič používají, byli důkladně seznámeni s jeho provozními a bezpečnostními prvky. Tento návod k obsluze si uschovejte a ujistěte se, že zůstane se spotřebičem, pokud bude přemístěn nebo prodán, aby všichni uživatelé, kteří jej používají, byli po celou dobu jeho životnosti řádně informováni o používání spotřebiče a bezpečnosti.

Z důvodu bezpečnosti života a majetku dodržujte opatření uvedená v tomto návodu k obsluze, protože výrobce není odpovědný za škody způsobené jejich nedodržením.

### **Bezpečnost dětí a zranitelných osob**

- Tento spotřebič může být používán dětmi od 8 let věku, osobami se sníženými fyzickými, smyslovými a mentálními schopnostmi i osobami s nedostatkem zkušeností a znalostí za předpokladu, že budou pracovat pod kvalifikovaným dozorem nebo budou účinně seznámeni s obsluhou a hrozcími nebezpečími.
- Děti ve věku 3 až 8 let mohou do spotřebiče vkládat potraviny a vyjímat je z něj.
- Malé děti by neměly zůstat bez dozoru, aby si s přístrojem nezačaly hrát.
- Čištění a uživatelskou údržbu nesmí provádět děti, pokud nejsou starší 8 let a nejsou pod dohledem dospělé osoby.
- Veškeré obaly uchovávejte mimo dosah dětí. Hrozí nebezpečí udušení.
- Pokud zařízení likvidujete, vytáhněte zástrčku z elektrické zásuvky, odřízněte připojovací kabel (co nejbliže u spotřebiče) a demontujte dveře, abyste hrajícím si dětem zabránili v úrazu elektrickým proudem nebo zavření ve spotřebiči.

- Pokud má tento spotřebič s magnetickým těsněním dveří nahradit starší spotřebič, který má na dveřích nebo víku pružinový zámek (západku), před likvidací starého spotřebiče zajistěte, aby tento zámek byl nepoužitelný. Tím se zabrání tomu, aby se dítě do spotřebiče zavřelo.

## **Bezpečnost obecně**

- ⚠ **VÝSTRAHA!** Dbejte na to, aby ventilační otvory v krytu spotřebiče nebo ve vestavěné konstrukci nebyly zablokované.
- ⚠ **VÝSTRAHA!** K urychlení procesu odmrazování nepoužívejte mechanické ani jiné prostředky než ty, které doporučuje výrobce.
- ⚠ **VÝSTRAHA!** Nepoškozujte chladicí okruh.
- ⚠ **VÝSTRAHA!** Nepoužívejte uvnitř chladicích spotřebičů jiná elektrická zařízení (například výrobny zmrzliny), pokud nejsou pro tento účel schválena výrobcem.
- ⚠ **VÝSTRAHA!** Nedotýkejte se žárovky, pokud byla delší dobu zapnutá, protože by mohla být velmi horká (pokud je jí spotřebič vybaven).
- ⚠ **VÝSTRAHA!** Při instalaci spotřebiče se ujistěte, že nedošlo k přimáčknutí nebo zaseknutí napájecího kabelu.
- ⚠ **VÝSTRAHA!** Neumísťujte za spotřebič prodlužovací adaptéry a přenosné zdroje elektrické energie.
- V tomto spotřebiči neskladujte výbušné látky, jako jsou aerosolové nádoby, s hořlavým hnacím plynem.
- V chladicím okruhu spotřebiče je obsaženo chladivo isobutan (R600a), přírodní plyn s vysokou úrovní environmentální kompatibility, který je však hořlavý.

- Během přepravy a instalace spotřebiče se ujistěte, že nedošlo k poškození žádné součásti chladicího okruhu.
  - vyvarujte se otevřeného ohně a zdrojů vznícení
  - důkladně větrejte místnost, ve které je spotřebič umístěn
- Je nebezpečné měnit specifikace nebo tento výrobek jakýmkoli způsobem upravovat. Jakékoli poškození kabelu nebo elektrické části může způsobit zkrat, požár nebo úraz elektrickým proudem.
- Tento spotřebič je určen k použití v domácnosti.

**⚠ VÝSTRAHA!** Veškeré elektrické součásti (zástrčka, napájecí kabel, kompresor atd.) musí být v případě potřeby vyměněny autorizovaným servisním střediskem nebo kvalifikovaným servisním personálem.

- ⚠ VÝSTRAHA!** Žárovka (pokud je součástí spotřebiče) dodávaná s tímto spotřebičem je „žárovka pro speciální použití“, která je použitelná pouze s dodaným spotřebičem. Tato „žárovka pro speciální použití“ není použitelná pro osvětlení v domácnosti.
- Pro napájení přístroje nepoužívejte prodlužovací kabel.
  - Ujistěte se, že napájecí zástrčka není přimáčknuta nebo poškozena zadní stranou spotřebiče. Přimáčknutí nebo poškození napájecí zástrčky může způsobit přehřátí a požár.
  - Ujistěte se, že je síťová zástrčka spotřebiče přístupná.
  - Netahejte za síťový kabel, ale za zástrčku, pokud chcete spotřebič odpojit od elektrické zásuvky.
  - Pokud je síťová zásuvka uvolněná, spotřebič do ní nezapojte. Nebezpečí úrazu elektrickým proudem nebo vzniku požáru.
  - Spotřebič nepoužívejte bez instalované žárovky.
  - Tento spotřebič je těžký. Při přemísťování je třeba postupovat opatrně.
  - Neodstraňujte ani se nedotýkejte předmětů z mrazicího prostoru (pokud je jím spotřebič vybaven), pokud máte mokré či vlhké ruce, protože by to mohlo způsobit odřenyiny nebo omrzliny.

- Vyvarujte se vystavení spotřebiče přímému slunečnímu záření.

## **Každodenní použití**

- Nepokládejte horké předměty na plastové části spotřebiče.
- Umístěte potraviny tak, aby se nedotýkaly zadní stěny.
- Zmrazené jídlo nesmí být po rozmrazení znovu zmrazováno.
- Balené zmrazené potraviny skladujte v souladu s pokyny výrobce zmrazených potravin.
- Je třeba přísně dodržovat doporučení výrobce zařízení pro skladování. Viz příslušné pokyny.
- Neumisťujte sycené šumivé nápoje do mrazicího prostoru (pokud je jím spotřebič vybaven), protože by mohlo dojít k vývinu tlaku v nádobě, který by mohl způsobit explozi, a způsobit tak poškození spotřebiče.
- Zmrzlina a jiné potraviny konzumované přímo po vyjmutí ze spotřebiče mohou způsobit omrzliny.

Respektujte prosím následující pokyny, aby nedošlo ke kontaminaci potravin.

- Otevření dvířek na dlouhou dobu může způsobit výrazné zvýšení teploty uvnitř spotřebiče.
- Pravidelně čistěte povrchy, které mohou přijít do styku s potravinami, a přístupný odtokový systém.
- Vyčistěte nádrže na vodu, pokud nebyly použity po dobu 48 hodin. Pokud nebyla voda odebrána po dobu 5 dnů, propláchněte vodní systém připojený k přívodu vody (pokud jsou součástí spotřebiče).
- Skladujte syrové maso a ryby ve vhodných nádobách v chladničce (pokud je součástí spotřebiče) takovým způsobem, aby se nedostaly do kontaktu s jinými potravinami a tekutinami.
- Dvuhvězdičkové prostory pro zmrazené potraviny (pokud jsou součástí spotřebiče) jsou vhodné pro skladování zmrazených hotových pokrmů, skladování nebo výrobu zmrzliny a výrobu kostek ledu.

- Jedno, dvou a tříhvězdičkové prostory (pokud jsou součástí spotřebiče) nejsou vhodné pro zmrazování čerstvých potravin.
- Pokud bude spotřebič delší dobu prázdný, vypněte jej, odmrázte, vyčistěte, vysušte a nechte dvířka otevřená, abyste zabránili množení bakterií a plísní uvnitř spotřebiče.

## **Péče a čištění**

- Před údržbou spotřebič vypněte a vytáhněte zástrčku z elektrické zásuvky.
- Nečistěte spotřebič pomocí kovových předmětů.
- K odstranění námrazy ze spotřebiče nepoužívejte ostré předměty. Použijte plastovou škrabku.
- Pravidelně kontrolujte kanálek pro odvod kondenzované vody, zda se zde voda nehromadí. V případě potřeby kanálek vyčistěte. Pokud je tento kanálek zablokován, voda se bude shromažďovat ve spodní části spotřebiče.

## **Instalace**

**Důležité!** Při elektrickém připojení postupujte pečlivě podle pokynů uvedených v konkrétních odstavcích.

- Vybalte spotřebič a zkontrolujte, zda na něm není patrné nějaké poškození. Nepřipojujte spotřebič, pokud je poškozený. Případné škody okamžitě nahláste v místě, kde jste jej zakoupili. Pro tento případ si uschovejte obal.
- Před připojením spotřebiče k elektrické síti je vhodné počkat nejméně čtyři hodiny, aby olej mohl stéct zpět do kompresoru.
- Kolem spotřebiče by měla být dostatečná cirkulace vzduchu. Pokud tomu tak nebude, bude to mít za následek přehřátí zařízení a zvýšenou spotřebu elektrické energie. Pro dosažení dostatečné ventilace postupujte podle pokynů pro instalaci.
- Pokud je to možné, měly by být proti stěně umístěny rozpěrky výrobku, aby nedošlo k dotyku nebo zachycení teplých částí (kompresor, kondenzátor), aby se zabránilo možnému vznícení.

- Spotřebič nesmí být umístěn v blízkosti radiátorů nebo sporáků.
- Po instalaci spotřebiče se ujistěte, že je síťová zástrčka přístupná.

## Servis

- Veškeré elektroinstalační práce potřebné k údržbě spotřebiče by měl provádět autorizovaný servis nebo kvalifikovaný elektrikář.
- Tento výrobek musí být opravován autorizovaným servisním střediskem a musí být použity pouze originální náhradní díly.

## Úspora energie

- Do spotřebiče nevkládejte horké potraviny.
- Potraviny neskládejte blízko k sobě, protože to brání cirkulaci vzduchu.
- Ujistěte se, že se potraviny nedotýkají zadní části chladicího prostoru.
- Při výpadku elektrického napájení neotevírejte dvířka.
- Neotevírejte dvířka příliš často.
- Nenechávejte dvířka příliš dlouho otevřená.
- Nenastavujte termostat na příliš nízkou teplotu.
- Některé příslušenství, například zásuvky, lze vyjmout, aby se dosáhlo většího objemu úložného prostoru a nižší spotřeby energie.

## Ochrana životního prostředí

Tento spotřebič neobsahuje plyny, které by mohly poškodit ozonovou vrstvu, a to ani v okruhu chladiwa, ani v izolačních materiálech. Spotřebič nesmí být likvidován společně s komunálním odpadem a odpadky. Izolační pěna obsahuje hořlavé plyny: spotřebič musí být zlikvidován v souladu s předpisy týkajícími se spotřebiče, které získáte od místních úřadů. Vyvarujte se poškození chladicí jednotky, zejména výměníku tepla. Materiály použité v tomto spotřebiči označené symbolem  jsou recyklovatelné.



Symbol na výrobku nebo na jeho obalu znamená, že s tímto výrobkem nesmí být nakládáno jako s domovním odpadem.

Místo toho by měl být odvezen na příslušné sběrné místo pro recyklaci elektrických a elektronických zařízení. Zajištěním správné likvidace tohoto produktu pomůžete zabránit potenciálním negativním důsledkům pro životní prostředí a lidské zdraví, které by mohly být způsobeny nesprávným nakládáním s tímto výrobkem. Podrobnější informace o recyklaci tohoto výrobku vám poskytne místní obecní úřad, služba pro likvidaci domovního odpadu nebo obchod, kde jste výrobek zakoupili.

## Obalové materiály

Materiály označené symbolem recyklace jsou recyklovatelné. Obal uložte do příslušných sběrných kontejnerů, aby byl recyklován.

## Likvidace spotřebiče

1. Odpojte síťovou zástrčku spotřebiče z elektrické zásuvky.
2. Odřízněte síťový kabel co nejbližší spotřebiči a zlikvidujte jej.



**VAROVÁNÍ!** Během užívání, servisu a likvidace spotřebiče věnujte pozornost symbolu na zadní straně kompresoru, který je podobný symbolu vyobrazenému po levé straně, ve žlutém či oranžovém provedení.

Je to výstražný symbol rizika vzniku požáru. V trubkách chladicího okruhu a kompresoru jsou hořlavé látky.

Během užívání, servisu a likvidace buďte v dostatečné vzdálenosti od zdroje ohně.

# PŘEHLED

---

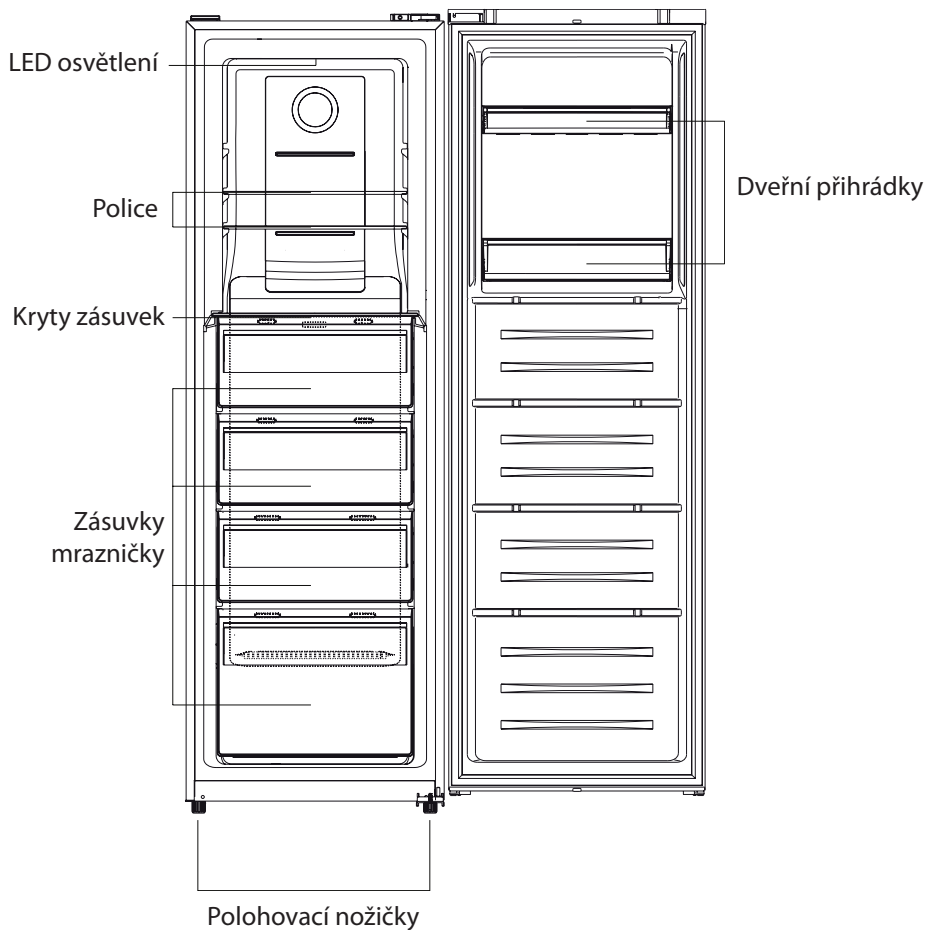

**Poznámka:** Výše uvedený obrázek je pouze ilustrativní. Skutečné zařízení se může lišit.



# INSTALACE

---

## Požadavky na prostor

- Vyberte místo bez vystavení přímému slunečnímu svitu.
- Vyberte místo s dostatečným prostorem pro snadné otevření dveří spotřebiče.
- Vyberte místo s rovnou podlahou.
- Ponechte dostatek místa pro instalaci spotřebiče na rovný povrch.
- Při instalaci ponechte volný prostor vpravo, vlevo, vzadu i shora. Pomůže to snížit spotřebu energie a sníží vaše účty za energii.
- Dodržujte mezeru nejméně 10 mm po obou stranách i vzadu.
- Tento chladicí spotřebič není určen k vestavění.

## Umístění

Tento spotřebič instalujte na místě, kde okolní teplota odpovídá klimatické třídě uvedené na typovém štítku spotřebiče.

Jednotlivé klimatické třídy jsou popsány níže:

- rozšířené mírné pásmo: tento chladicí spotřebič je určen k používání při teplotách okolí od 10 °C do 32 °C (SN);
- mírné pásmo: tento chladicí spotřebič je určen k používání při teplotách okolí od 16 °C do 32 °C (N);
- subtropické pásmo: tento chladicí spotřebič je určen k používání při teplotách okolí od 16 °C do 38 °C (ST);
- tropické pásmo: tento spotřebič je určen k používání při teplotách okolí od 16 °C do 43 °C (T);

## Poloha

Spotřebič by měl být instalován v dostatečné vzdálenosti od zdrojů tepla, jako jsou radiátory, kotle, přímé sluneční světlo atd. Zajistěte, aby kolem zadní strany a boků skříně mohl volně proudit vzduch. Pokud je spotřebič umístěn pod převislou stěnou, musí být minimální vzdálenost mezi horní částí skříně a stěnou nejméně 100 mm, aby byl zajištěn nejlepší výkon. V ideálním případě by však neměl být spotřebič umístěn pod převislou stěnou. Přesné vyrovnání je zajištěno jednou nebo více nastavitelnými nožkami na spodní straně skříně.

 **VÝSTRAHA!** Zařízení musí být možné odpojit od síťového napájení. Zástrčka musí být proto po instalaci snadno přístupná.

## Elektrické připojení

Před zapojením se ujistěte, že napětí a frekvence uvedené na typovém štítku odpovídají vašemu domovnímu napájení. Spotřebič musí být uzemněn. Zástrčka napájecího kabelu je pro tento účel opatřena kontaktem. Výrobce odmítá veškerou odpovědnost, pokud nebudou dodržována výše uvedená bezpečnostní opatření. Tento spotřebič vyhovuje předpisům E.E.C. směrnic.

---

## Změna směru otevírání dveří

Před obrácením směru otevírání dveří si prosím připravte níže uvedené nástroje a materiál:  
plochý šroubovák, křížový šroubovák, klíč a součásti obsažené v plastovém sáčku:

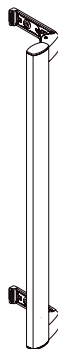

Rukojeť pro  
snadné  
otevření × 1

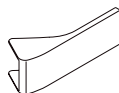

Kryt rukojeti  
× 2



Šroub × 2



Levý zavírací  
mechanizmus  
× 1

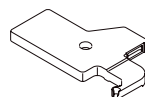

Levý horní kryt  
závěsu dveří  
× 1

1. Odstraňte horní krytky kabelové skříňky.

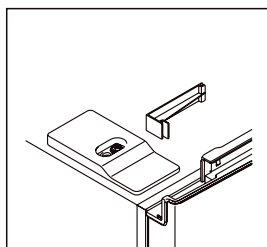
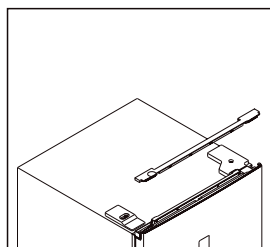

2. Odšroubujte pravý horní kryt závěsu a odpojte konektory spínače dveří a displeje.

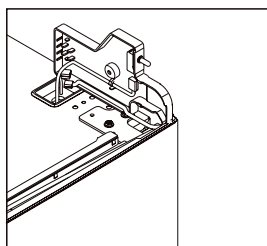
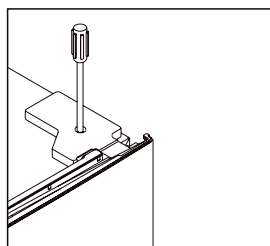

3. Odšroubujte a vyjměte horní závěs a poté vyjměte dveře.

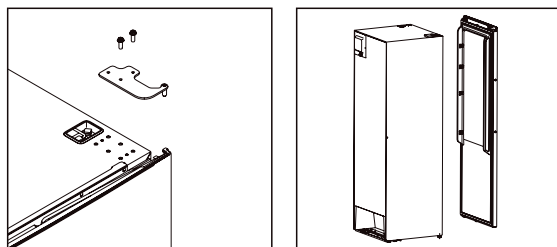

4. Demontujte pravý zavírací mechanismus, a poté vytáhněte levý zavírací mechanismus ze sáčku s příslušenstvím. Nainstalujte jej na levou stranu.

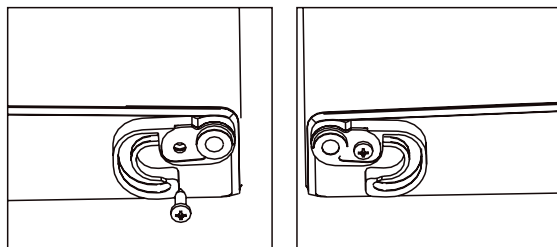

5. Odšroubujte spodní závěs a přesuňte nastavitelnou nohu z levé strany na pravou stranu.

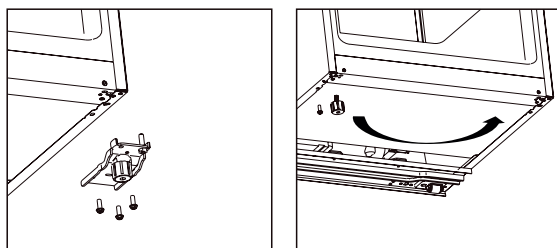

6. Odšroubujte a přesuňte spodní čep závěsu z pravé strany na levou stranu, poté nainstalujte spodní závěs na levou stranu spotřebiče.

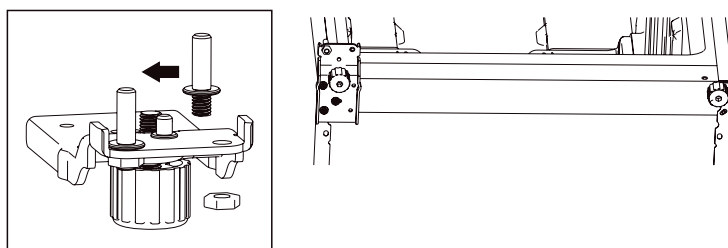

7. Odšroubujte a přesuňte horní čep závěsu ze spodní strany na horní stranu. Vyměňte spínač dveří z pravého krytu závěsu a nainstalujte jej do levého krytu závěsu, který je umístěn v sáčku s příslušenstvím.

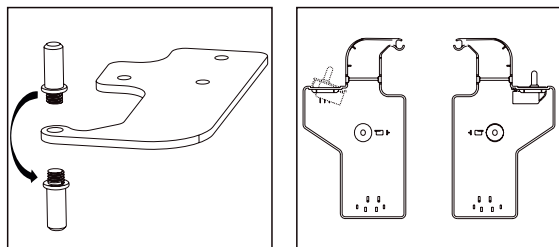

8. Odšroubujte a vyjměte horní ozdobný kryt na levou stranu a nainstalujte jej na pravou stranu.

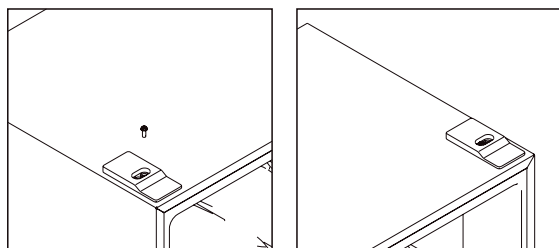

9. Nasadte dveře a poté přesuňte spojovací vodiče z pravé strany na levou stranu.

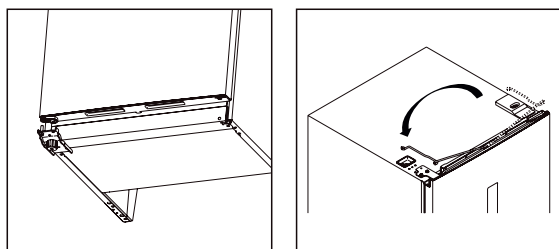

10. Namontujte horní závěs na levou stranu, a jemně nastavte horní závěs při instalaci, abyste se ujistili, že jsou dveře důkladně utěsněny.

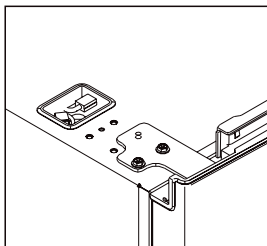

11. Připojte konektory spínače dveří a displeje a nainstalujte levý horní kryt závěsu.

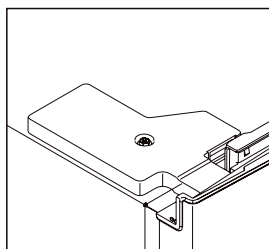
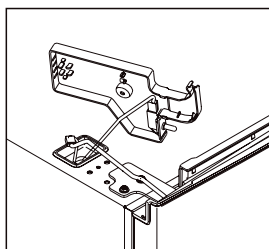

12. Namontujte horní kryt kabelové skříně na pravou stranu.

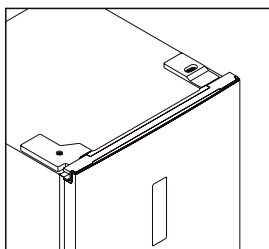
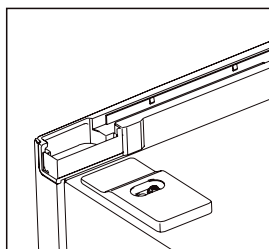

## Montáž rukojeti pro snadné otevření

1. Demontujte kryty otvorů pro šrouby.

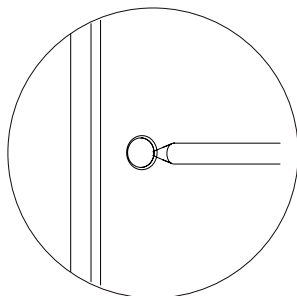

2. Vytáhněte rukojeť pro snadné otevření z přístroje a namontujte ji.

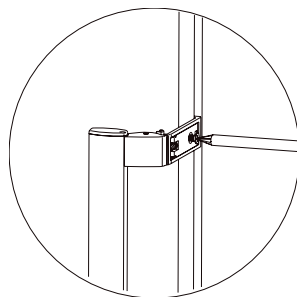

3. Nasadte kryty rukojeti pro snadné otevření.

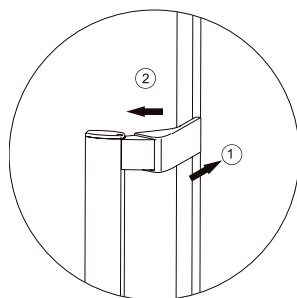

## Požadavky na prostor

- Udržujte dostatek prostoru pro otevření dveří.
- Doporučuje se zachovat po všech stranách volný prostor nejméně 10 mm.

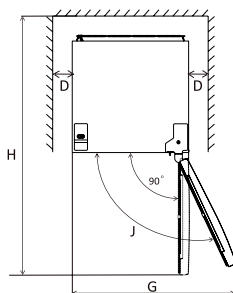
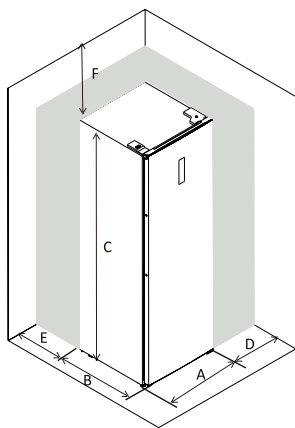

A	595
B	660
C	1851
D	min = 10
E	min = 50
F	min = 50
G	835
H	1323
J	115°

**Poznámka:** tento chladicí spotřebič není určen k vestavění.

## Vyrovnání spotřebiče

Za tímto účelem seřídte dvě polohovací nožičky na přední straně spotřebiče.

Pokud není spotřebič ve vodorovné poloze, nebudou dveře a magnetické těsnění řádně doléhat a těsnit.

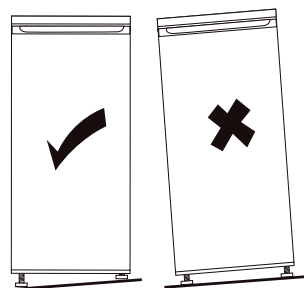

# UŽIVATELSKÉ ROZHRANÍ

---

## Použití ovládacího panelu

### Představení uživatelského rozhraní

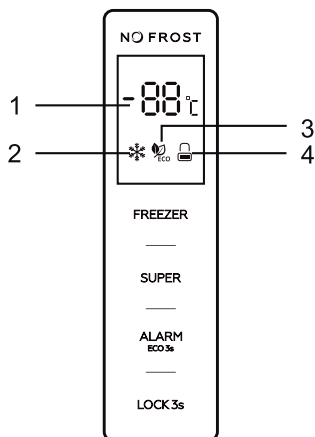

### Ovládací tlačítka

**FREEZER:** Ovládání teploty spotřebiče

**SUPER:** Zapnutí a vypnutí režimu Super

**ALARM/ECO:** Ztišení alarmu otevření dveří, zapnutí a vypnutí režimu ECO

**LOCK:** Uzamčení a odemčení ovládacích prvků

### LED displej

1. Okno displeje pro zobrazení nastavené teploty
2. Ikona režimu Super
3. Ikona režimu ECO
4. Ikona uzamčení a odemčení

### Funkce tlačítek

Všechna tlačítka lze ovládat pouze ve stavu odemčení. Po každém stisknutí tlačítek se ozve krátké pípnutí.

**FREEZER: Ovládání teploty spotřebiče je k dispozici pouze pro režim definovaný uživatelem.**

- Po stisknutí tlačítka **“FREEZER”**, se teplota postupně změní v cyklu od -14 °C do -22 °C. Po 5 sekundách blikání ukazatele teploty bude nastavená teplota potvrzena.



## **SUPER: zapnutí a vypnutí režimu Super**

- Stisknutím tlačítka "**SUPER**" zapnete režim Super. Po pěti sekundách blikání ikony režimu Super bude režim aktivován.
- Je-li režim Super aktivní, rozsvítí se ikona režimu Super a v okně displeje se zobrazí teplota -25 °C. V režimu Super po stisknutí tlačítka "**FREEZER**" ikona režimu Super třikrát zabliká, ale teplotu mrazničky nebude možné změnit.
- Chcete-li režim Super ukončit,
  - stiskněte tlačítko SUPER, případně
  - po 50 hodinách provozu režimu Super mraznička režim automaticky sama zastaví a přejde do předchozího nastavení teploty.

**Varování:** V režimu Super může být hluk spotřebiče mírně vyšší než při běžném provozu.

## **ALARM / ECO: ztišení alarmu otevření dveří a alarmu vysoké teploty, zapnutí a vypnutí režimu ECO**



- Krátkým stiskem tlačítka **ALARM / ECO** ztišíte alarm otevření dveří a vysoké teploty. Stiskněte a podržte tlačítko **ALARM/ECO** alespoň 3 vteřiny pro aktivaci režimu **ECO**. Po pěti sekundách blikání ikony bude režim **ECO** aktivován.
- Je-li režim **ECO** aktivní, rozsvítí se ikona režimu, **ECO** a v okně displeje se zobrazí různé přednastavené teploty v závislosti na okolní teplotě ( $T_a$ ), při které je spotřebič umístěn, jak je uvedeno níže.

Okolní teplota ( $T_a$ )	$T_a < 13\text{ °C}$	$14\text{ °C} < T_a < 20\text{ °C}$	$21\text{ °C} < T_a < 27\text{ °C}$	$28\text{ °C} < T_a < 34\text{ °C}$	$T_a > 35\text{ °C}$
Přednastavená teplota	-18 °C	-18 °C	-18 °C	-16 °C	-15 °C

V režimu **ECO** nebude tlačítko **FREEZER** reagovat na žádné dotyky.

Stiskněte a podržte tlačítko **ALARM/ECO** alespoň 3 vteřiny pro vypnutí režimu **ECO**.

## **LOCK: uzamčení a odemčení ovládacích prvků**

- Stiskněte a podržte tlačítko **LOCK** alespoň 3 vteřiny pro uzamčení ovládacího panelu. Ikona uzamčení a odemčení pak bude vypadat následujícím způsobem: .
- Pokud se ve stavu uzamčení dotknete libovolného tlačítka, ikona uzamčení a odemčení třikrát zabliká.
- Stiskněte a podržte tlačítko **LOCK** alespoň 3 vteřiny pro odemčení ovládacího panelu. Ikona uzamčení a odemčení pak bude vypadat následujícím způsobem: .
- Ve stavu odemčení jsou k dispozici funkce všech tlačítek.
- Pokud do 25 vteřin nedojde k žádné operaci, ovládací panel se automaticky uzamkne.

## Alarm otevřených dveří

- Pokud necháte dveře otevřené po dobu 90 sekund, rozezní se alarm otevření dveří.
- Zavřete dveře, aby alarm otevřených dveří utichl.
- Alarm otevření dveří můžete vypnout také krátkým stiskem tlačítka **“ALARM/ECO”**.

## Alarm při vysoké teplotě

- Pokud je detekována vysoká vnitřní teplota spotřebiče, rozezní se alarm vysoké teploty, na displeji se střídavě zobrazí „ht“ a naměřená teplota.
- Alarm vysoké teploty můžete vypnout také krátkým stiskem tlačítka **ALARM/ECO**.
- Zobrazení vysoké teploty zmizí automaticky pouze v případě, že se teplota uvnitř spotřebiče vrátí do normálu.

# KAŽDODENNÍ POUŽITÍ

---

## První použití

### Čištění vnitřního prostoru

Před prvním použitím spotřebiče omyjte vnitřní prostor a veškeré vnitřní příslušenství vlažnou vodou s trochou neutrálního mýdla, abyste odstranili typický pach zcela nového výrobku, a poté jej důkladně osušte.

**Důležité!** Nepoužívejte čisticí prostředky ani abrazivní prášky, protože by mohly poškodit povrch.

## Každodenní použití

Různé potraviny umístěte do různých částí spotřebiče podle následující tabulky:

Zásuvky mrazicí části	<ul style="list-style-type: none"><li>• Potraviny k dlouhodobému uchování.</li><li>• Spodní zásuvka na syrové maso, drůbež a ryby.</li><li>• Střední zásuvka na mraženou zeleninu a hranolky.</li><li>• Horní zásuvka na zmrzlinu, mražené ovoce a mražené pečivo.</li></ul>
-----------------------	--

Nejúčinnější využití energie je zajištěno v konfiguraci s mrazicími zásuvkami a policemi umístěnými uvnitř přístroje.

## Skladování mražených potravin

Při prvním uvedení do provozu nebo po určité době mimo provoz. Před vložením produktů do přihrádky nechte spotřebič běžet alespoň 2 hodiny při vyšším nastavení.

**Důležité!** V případě neúmyslného rozmrazení, například, když dojde k přerušení napájení na déle, než je hodnota uvedená v tabulce technických charakteristik pod parametrem „doba náběhu teploty“, musí být rozmrazené jídlo rychle spotřebováno nebo okamžitě uvařeno a poté znovu zmrazeno (po uvaření).

### **Rozmrazování**

Hluboko zmrazené nebo zmrazené potraviny mohou být před použitím rozmrazeny v chladničce nebo při pokojové teplotě, v závislosti na dostupné době pro rozmrazení. Malé kousky mohou být dokonce vařeny ve zmrazeném stavu přímo po vyjmutí z mrazničky. V tomto případě bude vaření trvat déle.

### **Posuvné police**

Boční stěny spotřebiče jsou vybaveny řadou kolejniček, do kterých lze zasouvat police podle potřeby.

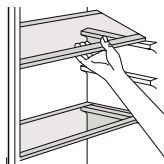

### **Vytažení dveřních přihrádek**

Dveřní přihrádky lze za účelem čištění vytáhnout. Přihrádku opatrně vytáhněte z kolejniček po směru šipek uvedených na obrázku, a jakmile přihrádku vyčistíte, zasuňte ji stejným způsobem zpět na své místo.

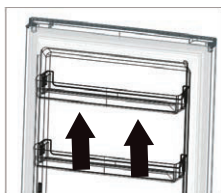

### **Vytažení spodní zásuvky**

1. Vytáhněte spodní zásuvku až k zarážce.
2. Zatlačte na pružné přezky na obou stranách spodní zásuvky.
3. Vytáhněte zásuvku.

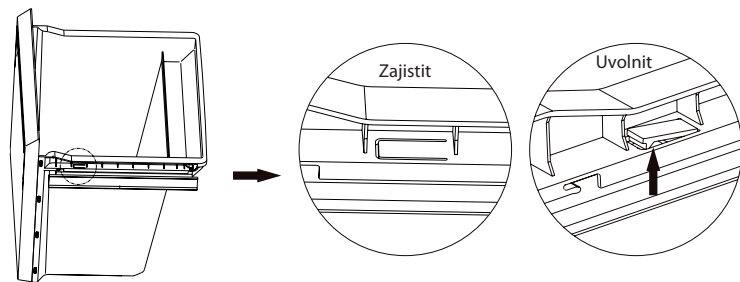

## Užitečné rady a tipy

### Rady pro zmrazování

Zde uvádíme několik důležitých rad, které vám pomohou co nejlépe využít mrazicí proces:

- maximální množství potravin, které lze zmrazit během 24 hodin, je uvedeno na typovém štítku,
- proces zmrazování trvá 24 hodin. Během této doby by nemělo být přidáváno žádné další jídlo pro zmrazování,
- zmrazujte pouze potraviny nejvyšší kvality, čerstvé a důkladně očištěné,
- připravte potraviny v malých porcích, aby bylo možné je rychle a úplně zmrazit a umožnit následné rozmrazení pouze požadovaného množství,
- zabalte jídlo do hliníkové fólie nebo polyetylénu a ujistěte se, že obaly jsou vzduchotěsné,
- nedovolte, aby se čerstvé, nezmrazené potraviny dostaly do kontaktu s potravinami, které jsou již zmrazené, čímž se zabrání zvýšení jejich teploty,
- netučné potraviny se skladují lépe a déle než tučné; sůl snižuje skladovatelnost potravin,
- ledové kostky a jiné potraviny, pokud jsou konzumovány okamžitě po vyjmutí z mrazničky, mohou způsobit omrzliny pokožky,
- na každém jednotlivém balíčku je vhodné uvést datum zmrazení, abyste si mohli udržet přehled o době skladování,
- balíčky mohou způsobit omrzliny na pokožce.

### Doporučení pro skladování zmrazených potravin

Chcete-li od spotřebiče získat ten nejlepší výkon, měli byste dodržovat následující zásady:

ujistit se, že jsou již z továrny zmrazené potraviny v obchodě náležitě skladovány, zajistit, aby zmrazené potraviny byly přepraveny z obchodu do mrazničky v co nejkratší možné době,

neotevírat často dveře ani je nenechávat otevřené déle, než je nezbytně nutné.

Po rozmrazení se jídlo rychle kazí a nelze jej znovu zmrazit,

nepřekračujte dobu skladování uvedenou výrobcem potravin.

Doporučené nastavení teplot může vést k menšímu plýtvání potravinami.

## Čištění

Z hygienických důvodů je nutné pravidelně čistit vnitřní prostor spotřebiče včetně vnitřního příslušenství.

**⚠ Pozor!** Během čištění nesmí být spotřebič připojen k elektrické síti. Hrozí nebezpečí úrazu elektrickým proudem! Před čištěním spotřebič vypněte a vytáhněte zástrčku ze síťové zásuvky nebo vypněte jistič nebo odpojte pojistku. Nikdy spotřebič nečistěte pomocí parního čističe. Mohlo by dojít k nahromadění vlhkosti v elektrických součástech a vzniká tím nebezpečí úrazu elektrickým proudem! Horká pára může také způsobit poškození plastových dílů. Před opětovným uvedením do provozu musí být spotřebič suchý.

**Důležité!** Éterické oleje a organická rozpouštědla mohou napadat plastové i kovové části, např. i citronová šťáva nebo šťáva z pomerančové kůry, kyselina citronová nebo čisticí prostředky, které obsahují kyselinu octovou a jejich výpary.

- Nedovolte, aby se tyto látky dostaly do styku se součástmi spotřebiče.
- Nepoužívejte žádné abrazivní čističe.
- Vyměňte ze spotřebiče potraviny. Uskladněte je na chladném místě, dobře zakryté.
- Spotřebič vypněte a vytáhněte zástrčku ze síťové zásuvky nebo vypněte jistič nebo odpojte pojistku.
- Spotřebič a vnitřní příslušenství očistěte hadříkem a vlažnou vodou. Po čištění otřete hadříkem a čerstvou vodou a otřete dosucha.
- Po celkovém vysušení uveďte spotřebič zpět do provozu.

## Výměna žárovky

Uvnitř spotřebiče se nachází žárovka LED. Pro její výměnu se obraťte na kvalifikovaného elektrotechnika.

## Odstraňování problémů

**⚠️ Pozor!** Před odstraňováním závad odpojte napájení. Odstraňování problémů, které nejsou v tomto návodu uvedeny, smí provádět pouze autorizovaný servis.

**Důležité!** Při normálním používání jsou ze spotřebiče slyšet určité zvuky (kompresor, cirkulace chladiva).

Problém	Možná příčina	Řešení
Spotřebič nefunguje.	Síťová zástrčka není zapojena nebo je uvolněná.	Zasuňte řádně síťovou zástrčku.
	Pojistka je přerušena nebo vadná.	Zkontrolujte pojistky, v případě potřeby je vyměňte.
	Zásuvka je vadná.	Závady síťového napájení smí opravit pouze kvalifikovaný elektrikář.
Zařízení příliš chladí nebo mrazí.	Teplota je nastavena na příliš nízkou hodnotu.	Nastavte regulátor teploty na nastavení vyšší teploty.
Potraviny nejsou dostatečně zmrazené.	Teplota není správně nastavena.	Pročtěte si prosím úvodní část věnovanou nastavení teploty.
	Dveře byly po delší dobu otevřené.	Otvírejte dveře pouze na tak dlouhou dobu, jak je nezbytně nutné.
	Během posledních 24 hodin bylo do spotřebiče vloženo velké množství teplého jídla.	Na nějakou dobu nastavte regulaci teploty na chladnější nastavení.
	Spotřebič je blízko zdroje tepla.	Pročtěte si prosím část věnovanou místu instalace.
Silné nahromadění námrazy na těsnění dveří.	Těsnění dveří nedoléhá.	Opatrně zahřejte nedoléhající části těsnění dveří pomocí fénu (při chladném nastavení). Přitom ohřívané dveřní těsnění vytvarujte rukou tak, aby správně doléhalo.

Neobvyklé zvuky.	Zařízení není vodorovně umístěné.	Seřídte výškově stavitelné nohy.
	Zařízení se dotýká stěny nebo jiných předmětů.	Spotřebič mírně posuňte.
	Součást, např. trubka, na zadní straně spotřebiče se dotýká jiné části spotřebiče nebo stěny.	V případě potřeby součást opatrně ohněte.

Kontakt na autorizovaný servis najdete na [www.lord.eu](http://www.lord.eu).

V uvedeném autorizovaném servisu můžete objednat i náhradní díly.

Náhradní díly podle příslušného nařízení ekodesign získáte od autorizovaného servisu během min. 7 nebo 10 let (podle typu náhradních dílů) od uvedení posledního kusu modelu spotřebiče na trh v Evropském hospodářském prostoru.

Před kontaktováním autorizovaného servisu si prosím připravte identifikační značku modelu a sériové číslo.

Identifikační značku modelu a sériové číslo výrobku najdete na výrobním štítku umístěném na vnější zadní straně spotřebiče.

Pro rychlé vyhledání údajů vašeho spotřebiče doporučujeme si údaje z výrobního štítku zapsat do tohoto návodu před umístěním spotřebiče na provozní místo.

# Informační list výrobku

NAŘÍZENÍ KOMISE (EU) 2019/2016

**Název nebo ochranná známka dodavatele:** LORD

**Adresa dodavatele:** LORD Hausgeräte GmbH, Nymphenburger Strasse 4, 80335 München, Deutschland

**Identifikační značka modelu:** F2

**Typ chladicího spotřebiče:** Mraznička

Nízkohlučný spotřebič	Ne	Konstrukční typ;	volně stojící
Spotřebič pro uchovávání	Ne	Jiný chladicí spotřebič	Ano

**Obecné parametre výrobku:**

Parametr	Hodnota	Parametr	Hodnota
Celkové rozměry (v milimetrech)	Výška	Celkový objem	274
	Šířka		
	Hloubka		
EEI(%)	100	Třída energetické účinnosti	E
Úroveň emisí hluku šířeného vzduchem (dB(A) re 1 pW)	39	Emisní třída hluku šířeného vzduchem	C
Roční spotřeba energie (v kWh/a)	246,17	Klimatická třída	rozšířené mírné pásmo/ mírné pásmo/ subtropické pásmo/ tropické pásmo
Minimální teplota okolí (ve °C), pro kterou je chladicí spotřebič vhodný	10	Maximální teplota okolí (ve °C), pro kterou je chladicí spotřebič vhodný	43
Zimní nastavení	Ne		

**Parametry prostorů:**

Typ prostoru	Parametry a hodnoty				
	Objem prostoru (v dm <sup>3</sup> nebo l)	Doporučené nastavení teploty pro optimalizované uchovávání potravin (ve °C)	Mrazicí výkon (v kg/24 h)	Typ odmrazování (automatické odmrazování = A, manuální odmrazování = M)	
Spiž	Ne	-	-	-	
Uchovávání vína	Ne	-	-	-	
S mírnou teplotou	Ne	-	-	-	
Čerstvé potraviny	Ne	-	-	-	
Zchlazovací	Ne	-	-	-	



Bez označení hvězdičkou nebo pro výrobu ledu	Ne	-	-	-	-
Označený jednou hvězdičkou	Ne	-	-	-	-
Označený dvěma hvězdičkami	Ne	-	-	-	-
Označený třemi hvězdičkami	Ne	-	-	-	-
Označený čtyřmi hvězdičkami	Ano	274,0	-18	17	A
Označený dvěma hvězdičkami	Ne	-	-	-	-
Prostor s nastavitelnou teplotou	typy prostorů	-	-	-	-
<b>Pro prostory označené čtyřmi hvězdičkami</b>					
Funkce rychlého zmrazení			Ano		
<b>Parametry zdroje světla:</b>					
Typ zdroje tepla			Tento protokol o zkoušce se týkal pouze chladicí funkce chladicího zařízení, shoda světelného zdroje nebyla hodnocena.		
Třída energetické účinnosti					
<b>Minimální doba trvání záruky nabízená výrobcem:</b> 24 měsíců					
<b>Další informace:</b>					
<b>Webový odkaz na web výrobce, kde jsou informace uvedené v bodě 4 (a) přílohy nařízení Komise (EU) 2019/2019 nalezeno:</b> www.lord.eu					

Informace o modelu v databázi výrobků definované v nařízení (EU) 2019/2016 najdete prostřednictvím následujícího internetového odkazu: <https://eprel.ec.europa.eu/qr/312504>

Vážený zákazník

Ďakujeme Vám, že ste si kúpili túto mrazničku. Aby Vám tento spotrebič čo najlepšie slúžil, prečítajte si pokyny v tomto návode na obsluhu.

Zaistite, aby bol obalový materiál zlikvidovaný v súlade s platnými predpismi a s ohľadom na životné prostredie.

Pri likvidácii spotrebiča kontaktujte miestne oddelenie na likvidáciu odpadu, kde získate informácie o bezpečnej likvidácii.

Tento spotrebič je možné používať len na určený účel. Spotrebič je určený len na použitie v domácnosti.

# OBSAH

---

<b>BEZPEČNOSTNÉ POKYNY .....</b>	<b>60</b>
<b>PREHĽAD.....</b>	<b>67</b>
<b>INŠTALÁCIA .....</b>	<b>68</b>
POŽIADAVKY NA PRIESTOR.....	68
UMIESTNENIE.....	68
POLOHA .....	68
ELEKTRICKÉ PRIPOJENIE.....	68
ZMENA SMERU OTVÁRANIA DVERÍ.....	69
MONTÁŽ RUKOVÄTI NA JEDNODUCHÉ OTVORENIE.....	73
POŽIADAVKY NA PRIESTOR.....	74
VYROVNANIE SPOTREBIČA.....	74
<b>POUŽÍVATEĽSKÉ ROZHRAŇIE.....</b>	<b>75</b>
POUŽITIE OVLÁDACIEHO PANELU .....	75
<b>KAŽDODENNÉ POUŽITIE .....</b>	<b>77</b>
PRVÉ POUŽITIE .....	77
KAŽDODENNÉ POUŽITIE.....	77
UŽITOČNÉ RADY A TIPY .....	79
ČISTENIE.....	80
VÝMENA ŽIAROVKY .....	80
ODSTRAŇOVANIE PROBLÉMOV .....	81
<b>POZNÁMKY.....</b>	<b>85</b>

V záujme vašej bezpečnosti a na zaistenie správneho používania si pred inštaláciou a prvým použitím spotrebiča pozorne prečítajte tento návod na obsluhu, vrátane tu uvedených pokynov a varovaní. Aby ste sa vyhli zbytočným chybám a nehodám, je dôležité zaistiť, aby všetci ľudia, ktorí spotrebič používajú, boli dôkladne oboznámení s jeho prevádzkovými a bezpečnostnými prvkami. Tento návod na obsluhu si uschovajte a uistite sa, že zostane so spotrebičom, ak bude premiestnený alebo odovzdaný, aby všetci používatelia, ktorí ho používajú, boli po celý čas jeho životnosti riadne informovaní o používaní spotrebiča a bezpečnosti.

Z dôvodu bezpečnosti života a majetku dodržujte opatrenia uvedené v tomto návode na obsluhu, pretože výrobca nie je zodpovedný za škody spôsobené ich nedodržaním.

### **Bezpečnosť detí a zraniteľných osôb**

- Tento spotrebič môžu používať deti od 8 rokov, osoby so zníženými fyzickými, zmyslovými a mentálnymi schopnosťami aj osoby s nedostatkom skúseností a znalostí za predpokladu, že budú pracovať pod kvalifikovaným dozorom alebo budú účinne oboznámené s obsluhou a hroziacimi nebezpečenstvami.
- Deti vo veku 3 až 8 rokov môžu do spotrebiča vkladať potraviny a vyberať ich z neho.
- Malé deti by nemali zostať bez dozoru, aby sa s prístrojom nezačali hrať.
- Čistenie a používateľskú údržbu nesmú vykonávať deti, ak nie sú staršie ako 8 rokov a nie sú pod dohľadom dospelaj osoby.
- Všetky obaly uchovávajte mimo dosahu detí. Hrozí nebezpečenstvo udusenía.
- Ak zariadenie likvidujete, vytiahnite zástrčku z elektrickej zásuvky, odrežte pripájací kábel (čo najbližšie pri spotrebiči) a demontujte dvere, aby ste hrajúcim sa deťom zabránili v úraze elektrickým prúdom alebo zatvorení sa v spotrebiči.

- Ak má tento spotrebič s magnetickým tesnením dverí nahradiť starší spotrebič, ktorý má na dverách alebo veku pružinovú zámku (západku), pred likvidáciou starého spotrebiča zaistite, aby táto zámka bola nepoužiteľná. Tým sa zabráni tomu, aby sa dieťa do spotrebiča zavrelo.

## Bezpečnosť všeobecne

- ⚠ **VÝSTRAHA!** Dbajte na to, aby ventilačné otvory v kryte spotrebiča alebo vo vstavanej konštrukcii neboli zablokované.
- ⚠ **VÝSTRAHA!** Na urýchlenie procesu odmrazovania nepoužívajte mechanické ani iné prostriedky než tie, ktoré odporúča výrobca.
- ⚠ **VÝSTRAHA!** Nepoškodzujte chladiaci okruh.
- ⚠ **VÝSTRAHA!** Nepoužívajte vnútri chladiacich spotrebičov iné elektrické zariadenia (napríklad výrobníky zmrzliny), ak nie sú na tento účel schválené výrobcom.
- ⚠ **VÝSTRAHA!** Nedotýkajte sa žiarovky, ak bola dlhší čas zapnutá, pretože by mohla byť veľmi horúca (ak je ňou spotrebič vybavený).
- ⚠ **VÝSTRAHA!** Pri inštalácii spotrebiča sa uistite, že nedošlo k pritlačeniu alebo zaseknutiu napájacieho kábla.
- ⚠ **VÝSTRAHA!** Neumiestňujte za spotrebič predlžovacie adaptéry a prenosné zdroje elektrickej energie.
- V tomto spotrebiči neskladujte výbušné látky, ako sú aerosólové nádoby, s horľavým hnacím plynom.
- V chladiacom okruhu spotrebiča sa nachádza chladivo izobután (R600a), prírodný plyn s vysokou úrovňou environmentálnej kompatibility, ktorý je však horľavý.

- Počas prepravy a inštalácie spotrebiča sa uistite, že nedošlo k poškodeniu žiadnej súčasti chladiaceho okruhu.
  - vyvarujte sa otvoreného ohňa a zdrojov vznietenia
  - dôkladne vetrajte miestnosť, v ktorej je spotrebič umiestnený
- Je nebezpečné meniť špecifikácie alebo tento výrobok akýmkoľvek spôsobom upravovať. Akékoľvek poškodenie kábla alebo elektrickej časti môže spôsobiť skrat, požiar alebo úraz elektrickým prúdom.
- Tento spotrebič je určený na použitie v domácnosti.

**⚠ VÝSTRAHA!** Všetky elektrické súčasti (zástrčka, napájací kábel, kompresor atď.) sa musia v prípade potreby vymeniť autorizovaným servisným strediskom alebo kvalifikovaným servisným personálom.

**⚠ VÝSTRAHA!** Žiarovka (ak je súčasťou spotrebiča) dodávaná s týmto spotrebičom je „žiarovka na špeciálne použitie“, ktorá je použiteľná iba s dodaným spotrebičom. Táto „žiarovka na špeciálne použitie“ nie je použiteľná na osvetlenie v domácnosti.

- Na napájanie prístroja nepoužívajte predlžovací kábel.
- Uistite sa, že napájacia zástrčka nie je pritlačená alebo poškodená zadnou stranou spotrebiča. Pritlačenie alebo poškodenie napájacej zástrčky môže spôsobiť prehriatie a požiar.
- Uistite sa, že je sieťová zástrčka spotrebiča prístupná.
- Neťahajte za sieťový kábel, ale za zástrčku, ak chcete spotrebič odpojiť od elektrickej zásuvky.
- Ak je sieťová zásuvka uvoľnená, spotrebič do nej nezapájajte. Nebezpečenstvo úrazu elektrickým prúdom alebo vzniku požiaru.
- Spotrebič nepoužívajte bez inštalovanej žiarovky.
- Tento spotrebič je ťažký. Pri premiestňovaní je potrebné postupovať opatrne.
- Neodstraňujte ani sa nedotýkajte predmetov z mraziaceho priestoru (ak je ním spotrebič vybavený), ak máte mokré či vlhké ruky, pretože by to mohlo spôsobiť odreniny alebo omrzliny.

- Vyvarujte sa vystavenia spotrebiča priamemu slnečnému žiareniu.

### **Každodenné použitie**

- Nekladajte horúce predmety na plastové časti spotrebiča.
- Umiestnite potraviny tak, aby sa nedotýkali zadnej steny.
- Zmrazené jedlo sa nesmie po rozmrazení znovu zmrazovať.
- Balené zmrazené potraviny skladujte v súlade s pokynmi výrobcu zmrazených potravín.
- Je potrebné prísne dodržiavať odporúčania výrobcu zariadenia pre skladovanie. Pozrite príslušné pokyny.
- Neumiestňujte sýtené šumivé nápoje do mraziaceho priestoru (ak je ním spotrebič vybavený), pretože by mohlo dôjsť k vývinu tlaku v nádobe, ktorý by mohol spôsobiť explóziu, a spôsobiť tak poškodenie spotrebiča.
- Zmrzlina a iné potraviny konzumované priamo po vybratí zo spotrebiča môžu spôsobiť omrzliny.

Rešpektujte, prosím, nasledujúce pokyny, aby nedošlo ku kontaminácii potravín.

- Otvorenie dvierok na dlhý čas môže spôsobiť výrazné zvýšenie teploty vnútri spotrebiča.
- Pravidelne čistite povrchy, ktoré môžu prísť do styku s potravinami, a prístupný odtokový systém.
- Vyčistite nádrže na vodu, ak neboli použité 48 hodín. Ak nebola voda odobratá 5 dní, prepláchnite vodný systém pripojený k prívodu vody (ak je súčasťou spotrebiča).
- Skladujte surové mäso a ryby vo vhodných nádobách v chladničke (ak sú súčasťou spotrebiča) takým spôsobom, aby sa nedostali do kontaktu s inými potravinami a tekutinami.
- Dvojhviezdičkové priestory na zmrazené potraviny (ak sú súčasťou spotrebiča) sú vhodné na skladovanie zmrazených hotových pokrmov, skladovanie alebo výrobu zmrzliny a výrobu kociek ľadu.

- Jedno-, dvoj- a trojhviezdičkové priestory (ak sú súčasťou spotrebiča) nie sú vhodné na zmrazovanie čerstvých potravín.
- Ak bude spotrebič dlhší čas prázdny, vypnite ho, odmrazte, vyčistite, vysušte a nechajte dvierka otvorené, aby ste zabránili množeniu baktérií a plesní vnútri spotrebiča.

### **Starostlivosť a čistenie**

- Pred údržbou spotrebič vypnite a vytiahnite zástrčku z elektrickej zásuvky.
- Nečistite spotrebič pomocou kovových predmetov.
- Na odstránenie námrazy zo spotrebiča nepoužívajte ostré predmety. Použite plastovú škrabku.
- Pravidelne kontrolujte kanálik na odvod kondenzovanej vody, či sa tu voda nehromadí. V prípade potreby kanálik vyčistite. Ak je tento kanálik zablokovaný, voda sa bude zhromažďovať v spodnej časti spotrebiča.

### **Inštalácia**

**Dôležité!** Pri elektrickom pripojení postupujte starostlivo podľa pokynov uvedených v konkrétnych odsekoch.

- Vybalte spotrebič a skontrolujte, či na ňom nie je zjavné nejaké poškodenie. Nepripájajte spotrebič, ak je poškodený. Prípadné škody okamžite nahláste v mieste, kde ste ho kúpili. Pre tento prípad si uschovajte obal.
- Pred pripojením spotrebiča k elektrickej sieti je vhodné počkať najmenej štyri hodiny, aby olej mohol stiecť späť do kompresora.
- Okolo spotrebiča by mala byť dostatočná cirkulácia vzduchu. Ak tomu tak nebude, bude to mať za následok prehriatie zariadenia a zvýšenú spotrebu elektrickej energie. Na dosiahnutie dostatočnej ventilácie postupujte podľa pokynov na inštaláciu.
- Ak je to možné, mali by byť proti stene umiestnené rozperky výrobku, aby nedošlo k dotyku alebo zachyteniu teplých častí (kompresor, kondenzátor), aby sa zabránilo možnému vznieteniu.



- Spotrebič nesmie byť umiestnený v blízkosti radiátorov alebo sporákov.
- Po inštalácii spotrebiča sa uistite, že je sieťová zástrčka prístupná.

### **Servis**

- Všetky elektroinštalačné práce potrebné na údržbu spotrebiča by mal vykonávať autorizovaný servis alebo kvalifikovaný elektrikár.
- Tento výrobok sa musí opravovať autorizovaným servisným strediskom a musia sa použiť iba originálne náhradné diely.

### **Úspora energie**

- Do spotrebiča nekladajte horúce potraviny.
- Potraviny neskladajte blízko k sebe, pretože to bráni cirkulácii vzduchu.
- Uistite sa, že sa potraviny nedotýkajú zadnej časti chladiaceho priestoru.
- Pri výpadku elektrického napájania neotvárajte dvierka.
- Neotvárajte dvierka príliš často.
- Nenechávajte dvierka príliš dlho otvorené.
- Nenastavujte termostat na príliš nízku teplotu.
- Niektoré príslušenstvo, napríklad zásuvky, je možné vybrať, aby sa dosiahol väčší objem úložného priestoru a nižšia spotreba energie.

### **Ochrana životného prostredia**

Tento spotrebič neobsahuje plyny, ktoré by mohli poškodiť ozónovú vrstvu, a to ani v okruhu chladiča, ani v izolačných materiáloch. Spotrebič sa nesmie likvidovať spoločne s komunálnym odpadom a odpadkami. Izolačná pena obsahuje horľavé plyny: spotrebič sa musí zlikvidovať v súlade s predpismi týkajúcimi sa spotrebiča, ktoré získate od miestnych úradov. Vyvarujte sa poškodenia chladiacej jednotky, najmä výmenníka tepla. Materiály použité v tomto spotrebiči označené symbolom ♻ sú recyklovateľné.



Symbol na výrobku alebo na jeho obale znamená, že sa s týmto výrobkom nesmie nakladať ako s domovým odpadom.

Namiesto toho by sa mal odvieŕ na príslušné zberné miesto na recykláciu elektrických a elektronických zariadení. Zaistením správnej likvidácie tohto produktu pomôžete zabrániť potenciálnym negatívnym dôsledkom pre životné prostredie a ľudské zdravie, ktoré by mohli byť spôsobené nesprávnym nakladaním s týmto výrobkom. Podrobnejšie informácie o recyklácii tohto výrobku vám poskytne miestny obecný úrad, služba pre likvidáciu domového odpadu alebo obchod, kde ste výrobok kúpili.

## Obalové materiály

Materiály označené symbolom recyklácie sú recyklovateľné. Obal uložte do príslušných zberných kontajnerov, aby bol recyklovaný.

## Likvidácia spotrebiča

1. Odpojte sieťovú zástrčku spotrebiča od elektrickej zásuvky.
2. Odrežte sieťový kábel čo najbližšie k spotrebiču a zlikvidujte ho.



**VAROVANIE!** Počas používania, servisu a likvidácie spotrebiča venujte pozornosť symbolu na zadnej strane kompresora, ktorý je podobný symbolu vyobrazenému po ľavej strane, v žltom či oranžovom vyhotovení.

Je to výstražný symbol rizika vzniku požiaru. V rúrkach chladiaceho okruhu a kompresora sú horľavé látky.

Počas používania, servisu a likvidácie buďte v dostatočnej vzdialenosti od zdroja ohňa.

# PREHĽAD

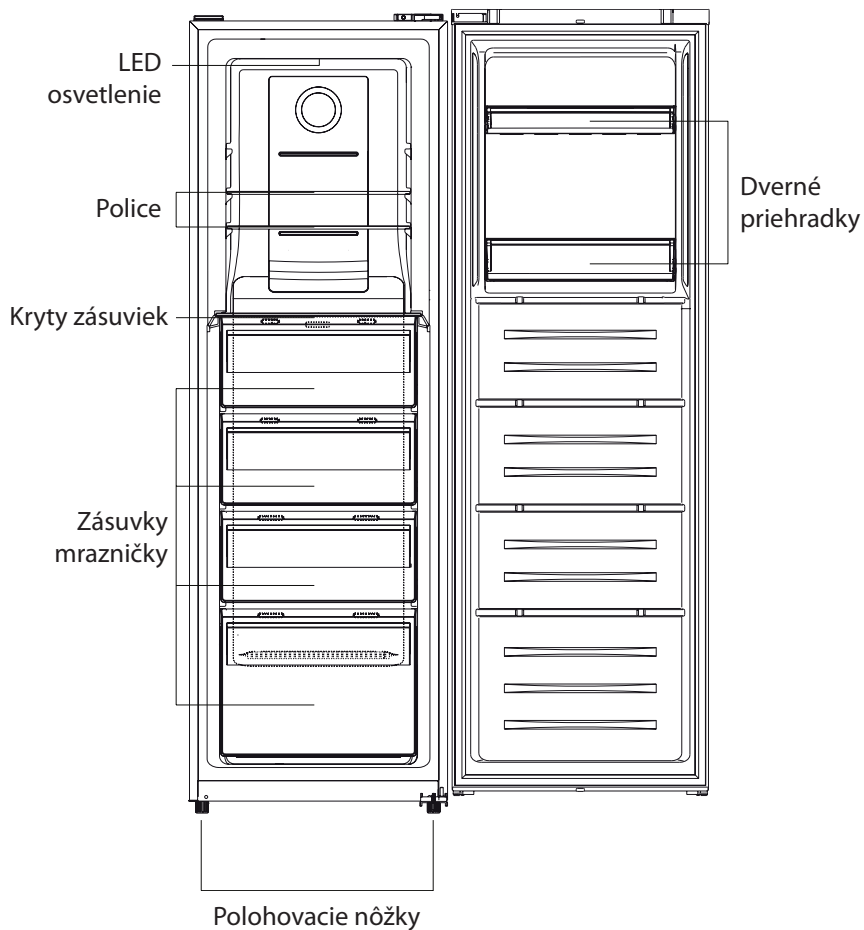

**Poznámka:** Vyššie uvedený obrázok je iba ilustratívny. Skutočné zariadenie sa môže líšiť.

# INŠTALÁCIA

---

## Požiadavky na priestor

- Vyberte miesto bez vystavenia priamemu slnečnému svitu.
- Vyberte miesto s dostatočným priestorom na jednoduché otvorenie dverí spotrebiča.
- Vyberte miesto s rovnou podlahou.
- Ponechajte dostatok miesta na inštaláciu spotrebiča na rovný povrch.
- Pri inštalácii ponechajte voľný priestor vpravo, vľavo, vzadu aj zhora. Pomôže to znížiť spotrebu energie a zníži vaše účty za energiu.
- Dodržujte medzeru najmenej 10 mm po oboch stranách aj vzadu.
- Tento chladiaci spotrebič nie je určený na použitie ako vstavaný spotrebič.

## Umiestnenie

Tento spotrebič inštalujte na mieste, kde okolitá teplota zodpovedá klimatickej triede uvedenej na typovom štítku spotrebiča.

Jednotlivé klimatické triedy sú popísané nižšie:

- rozšírená mierna: tento chladiaci spotrebič je určený na používanie pri teplote okolia od 10 °C do 32 °C (SN);
- mierna: tento chladiaci spotrebič je určený na používanie pri teplote okolia od 16 °C do 32 °C (N);
- subtropická: tento chladiaci spotrebič je určený na používanie pri teplote okolia od 16 °C do 38 °C (ST);
- tropická: tento chladiaci spotrebič je určený na používanie pri teplote okolia od 16 °C do 43 °C (T);

## Poloha

Spotrebič by mal byť inštalovaný v dostatočnej vzdialenosti od zdrojov tepla, ako sú radiátory, kotly, priame slnečné svetlo atď. Zaistíte, aby okolo zadnej strany a bokov skrine mohol voľne prúdiť vzduch. Ak je spotrebič umiestnený pod previsnutou stenou, musí byť minimálna vzdialenosť medzi hornou časťou skrine a stenou najmenej 100 mm, aby bol zaistený najlepší výkon. V ideálnom prípade by však nemal byť spotrebič umiestnený pod previsnutou stenou. Presné vyrovnanie je zaistené jednou alebo viacerými nastaviteľnými nôžkami na spodnej strane skrine.

 **VÝSTRAHA!** Zariadenie musí byť možné odpojiť od sieťového napájania. Zástrčka musí byť preto po inštalácii ľahko prístupná.

## Elektrické pripojenie

Pred zapojením sa uistite, že napätie a frekvencia uvedené na typovom štítku zodpovedajú vášmu domovému napájaniu. Spotrebič musí byť uzemnený. Zástrčka napájacieho kábla je na tento účel opatrená kontaktom. Výrobca odmieta všetku zodpovednosť, ak sa nebudú dodržiavať vyššie uvedené bezpečnostné opatrenia. Tento spotrebič vyhovuje predpisom E.E.C. smerníc.

## Zmena smeru otvárania dverí

Pred obrátením smeru otvárania dverí si, prosím, pripravte nižšie uvedené nástroje a materiál:  
plochý skrutkovač, krížový skrutkovač, kľúč a súčasti nachádzajúce sa v plastovom vrecúšku:

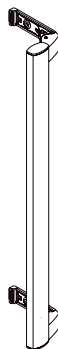

Rukoväť na jednoduché otvorenie × 1

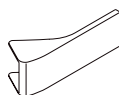

Kryt rukoväti × 2



Skrutka × 2



Ľavý zatvárací mechanizmus × 1

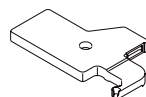

Ľavý horný kryt závesu dverí × 1

1. Odstráňte horné krytky káblovej skrinky.

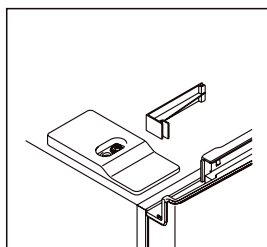
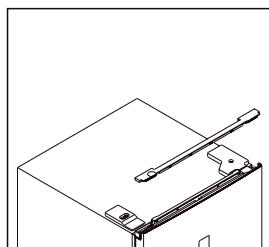

2. Odskrutkujte pravý horný kryt závesu a odpojte konektory spínača dverí a displeja.

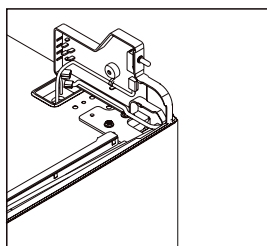
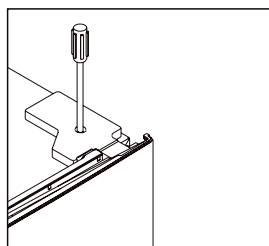

3. Odskrutkujte a vyberte horný záves a potom vyberte dvere.

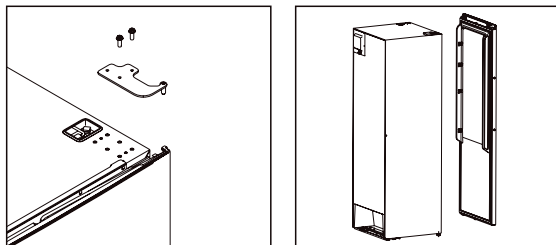

4. Demontujte pravý zatvárací mechanizmus, a potom vytiahnite ľavý zatvárací mechanizmus z vrecúška s príslušenstvom. Nainštalujte ho na ľavú stranu.

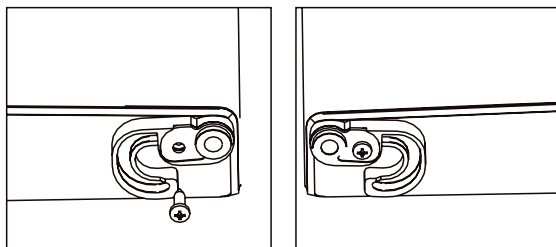

5. Odskrutkujte spodný záves a presuňte nastaviteľnú nohu z ľavej strany na pravú stranu.

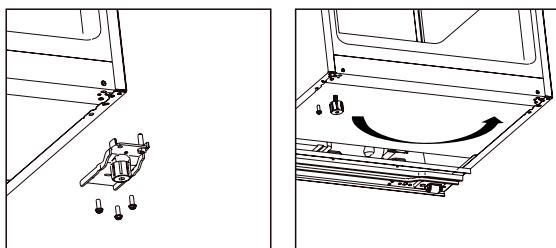

6. Odskrutkujte a presuňte spodný čap závesu z pravej strany na ľavú stranu, potom nainštalujte spodný záves na ľavú stranu spotrebiča.

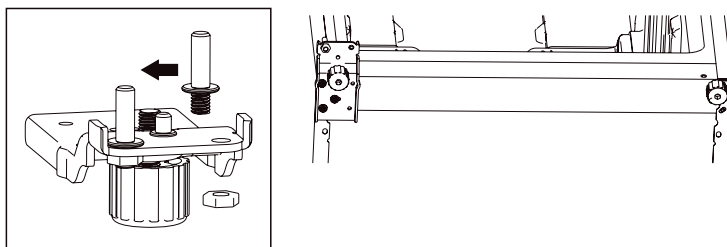

7. Odskrutkujte a presuňte horný čap závěsu zo spodnej strany na hornú stranu. Vyberte spínač dverí z pravého krytu závěsu a nainštalujte ho do ľavého krytu závěsu, ktorý je umiestnený vo vrecúšku s príslušenstvom.

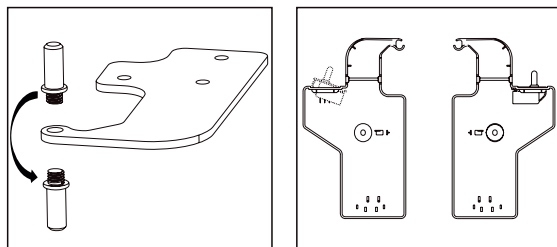

8. Odskrutkujte a vyberte horný ozdobný kryt na ľavú stranu a nainštalujte ho na pravú stranu.

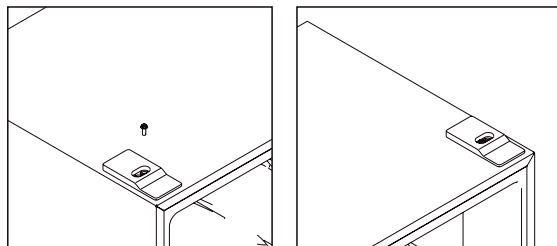

9. Nasadíte dvere a potom presuňte spojovacie vodiče z pravej strany na ľavú stranu.

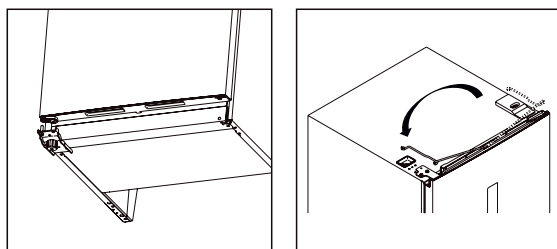

10. Namontujte horný záves na ľavú stranu, a jemne nastavte horný záves pri inštalácii, aby ste sa uistili, že sú dvere dôkladne utesnené.

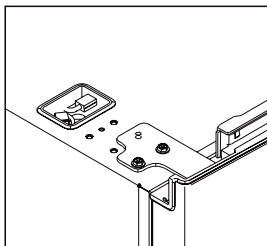

11. Pripojte konektory spínača dverí a displeja a nainštalujte ľavý horný kryt závesu.

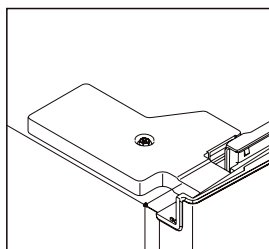
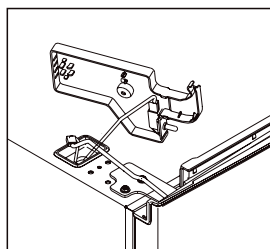

12. Namontujte horný kryt káblovej skrine na pravú stranu.

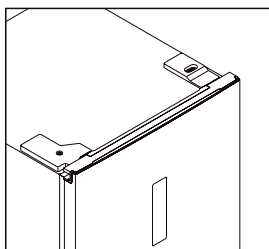
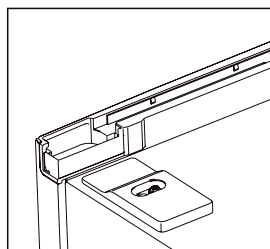



## Montáž rukováti na jednoduché otvorenie

1. Demontujte kryty otvorov na skrutky.

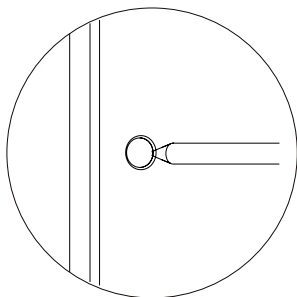

2. Vytiahnite rukoväť na jednoduché otvorenie z prístroja a namontujte ju.

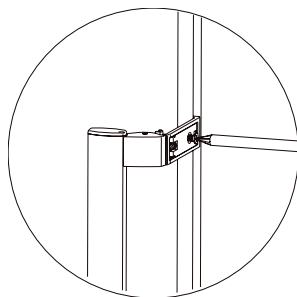

3. Nasadte kryty rukováti na jednoduché otvorenie.

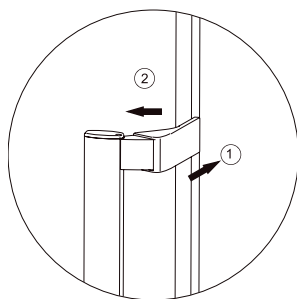

## Požiadavky na priestor

- Udržujte dostatok priestoru na otvorenie dverí.
- Odporúča sa zachovať po všetkých stranách voľný priestor najmenej 10 mm.

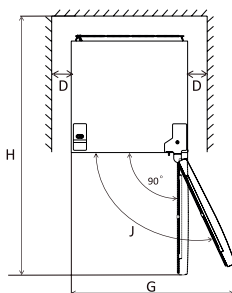
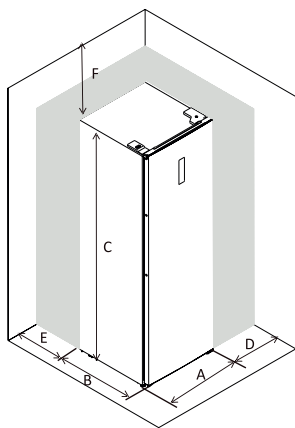

A	595
B	660
C	1851
D	min = 10
E	min = 50
F	min = 50
G	835
H	1323
J	115°

**Poznámka:** Tento chladiaci spotrebič nie je určený na použitie ako vstavaný spotrebič.

## Vyrovnanie spotrebiča

Na tento účel nastavte dve polohovacie nôžky na prednej strane spotrebiča.

Ak nie je spotrebič vo vodorovnej polohe, nebudú dvere a magnetické tesnenie riadne doliehať a tesniť.

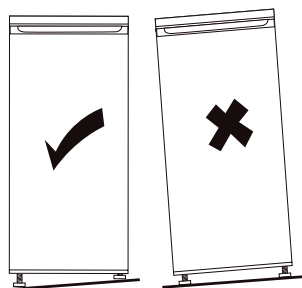

# POUŽÍVATEĽSKÉ ROZHRANIE

---

## Použitie ovládacieho panelu

### Predstavenie používateľského rozhrania

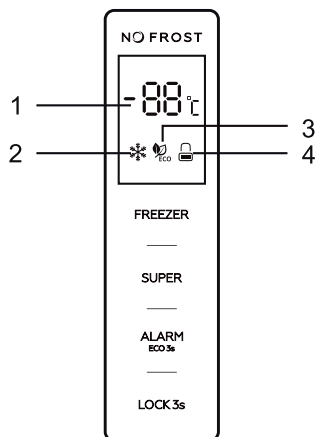

### Ovládacie tlačidlá

**FREEZER:** Ovládanie teploty spotrebiča

**SUPER:** Zapnutie a vypnutie režimu Super

**ALARM/ECO:** Stíšenie alarmu otvorenia dverí, zapnutie a vypnutie režimu ECO

**LOCK:** Uzamknutie a odomknutie ovládacích prvkov

### LED displej

1. Okno displeja na zobrazenie nastavenej teploty
2. Ikona režimu Super
3. Ikona režimu ECO
4. Ikona uzamknutia a odomknutia

### Funkcie tlačidiel

Všetky tlačidlá je možné ovládať iba v stave odomknutia. Po každom stlačení tlačidiel sa ozve krátke pípnutie.

**FREEZER:** Ovládanie teploty spotrebiča je k dispozícii iba pre režim definovaný používateľom.

- Po stlačení tlačidla „**FREEZER**“ sa teplota postupne zmení v cykle od -14 °C do -22 °C. Po 5 sekundách blikania ukazovateľa teploty bude nastavená teplota potvrdená.

### **SUPER: zapnutí a vypnutí režimu Super**

- Stlačením tlačidla „**SUPER**“ zapnete režim Super. Po piatich sekundách blikania ikony režimu Super bude režim aktivovaný.
- Ak je režim Super aktívny, rozsvieti sa ikona režimu Super a v okne displeja sa zobrazí teplota  $-25\text{ }^{\circ}\text{C}$ . V režime Super po stlačení tlačidla „**FREEZER**“ ikona režimu Super trikrát zabliká, ale teplotu mrazničky nebude možné zmeniť.
- Ak chcete režim Super ukončiť,
  - stlačte tlačidlo SUPER, prípadne
  - po 50 hodinách prevádzky režimu Super mraznička režim automaticky sama zastaví a prejde do predchádzajúceho nastavenia teploty.

**Varovanie:** V režime Super môže byť hluk spotrebiča mierne vyšší než pri bežnej prevádzke.



### **ALARM / ECO: stíšenie alarmu otvorenia dverí a alarmu vysokej teploty, zapnutie a vypnutie režimu ECO**

- Krátkym stlačením tlačidla **ALARM/ECO** stíšite alarm otvorenia dverí a vysokej teploty. Stlačte a podržte tlačidlo **ALARM/ECO** aspoň 3 sekundy na aktiváciu režimu **ECO**. Po piatich sekundách blikania ikony bude režim **ECO** aktivovaný.
- Ak je režim **ECO** aktívny, rozsvieti sa ikona režimu **ECO** a v okne displeja sa zobrazia rôzne prednastavené teploty v závislosti od okolitej teploty ( $T_a$ ), pri ktorej je spotrebič umiestnený, ako je uvedené nižšie.

Okolité teplota ( $T_a$ )	$T_a < 13\text{ }^{\circ}\text{C}$	$14\text{ }^{\circ}\text{C} < T_a < 20\text{ }^{\circ}\text{C}$	$21\text{ }^{\circ}\text{C} < T_a < 27\text{ }^{\circ}\text{C}$	$28\text{ }^{\circ}\text{C} < T_a < 34\text{ }^{\circ}\text{C}$	$T_a > 35\text{ }^{\circ}\text{C}$
Prednastavená teplota	$-18\text{ }^{\circ}\text{C}$	$-18\text{ }^{\circ}\text{C}$	$-18\text{ }^{\circ}\text{C}$	$-16\text{ }^{\circ}\text{C}$	$-15\text{ }^{\circ}\text{C}$

V režime ECO nebude tlačidlo FREEZER reagovať na žiadne dotyky. Stlačte a podržte tlačidlo ALARM/ECO aspoň 3 sekundy na vypnutie režimu ECO.

### **LOCK: uzamknutie a odomknutie ovládacích prvkov**

- Stlačte a podržte tlačidlo **LOCK** aspoň 3 sekundy na uzamknutie ovládacieho panelu. Ikona uzamknutia a odomknutia potom bude vyzerat' nasledovne: „“.
- Ak sa v stave uzamknutia dotknete ľubovoľného tlačidla, ikona uzamknutia a odomknutia trikrát zabliká.
- Stlačte a podržte tlačidlo **LOCK** aspoň 3 sekundy na odomknutie ovládacieho panelu. Ikona uzamknutia a odomknutia potom bude vyzerat' nasledovne: „“.
- V stave odomknutia sú k dispozícii funkcie všetkých tlačidiel.
- Ak do 25 sekúnd nedôjde k žiadnej operácii, ovládací panel sa automaticky uzamkne.

## Alarm otvorených dverí

- Ak necháte dvere otvorené na 90 sekúnd, rozoznie sa alarm otvorenia dverí.
- Zavriete dvere, aby alarm otvorených dverí utíchol.
- Alarm otvorenia dverí môžete vypnúť aj krátkym stlačením tlačidla „ALARM/ECO“.

## Alarm pri vysokej teplote

- Ak je detegovaná vysoká vnútorná teplota spotrebiča, rozoznie sa alarm vysokej teploty, na displeji sa striedavo zobrazí „ht“ a nameraná teplota.
- Alarm vysokej teploty môžete vypnúť aj krátkym stlačením tlačidla **ALARM/ECO**.
- Zobrazenie vysokej teploty zmizne automaticky iba v prípade, že sa teplota vnútri spotrebiča vráti do normálu.

# KAŽDODENNÉ POUŽITIE

---

## Prvé použitie

### Čistenie vnútorného priestoru

Pred prvým použitím spotrebiča umyte vnútorný priestor a všetko vnútorné príslušenstvo vlažnou vodou s trochou neutrálneho mydla, aby ste odstránili typický pach celkom nového výrobku, a potom ho dôkladne osušte.

**Dôležité!** Nepoužívajte čistiace prostriedky ani abrazívne prášky, pretože by mohli poškodiť povrch.

## Každodenné použitie

Rôzne potraviny umiestnite do rôznych častí spotrebiča podľa nasledujúcej tabuľky:

Zásuvky mraziacej časti	<ul style="list-style-type: none"><li>• Potraviny na dlhodobé uchovanie.</li><li>• Spodná zásuvka na surové mäso, hydina a ryby.</li><li>• Stredná zásuvka na mrazenú zeleninu a hranolčeky.</li><li>• Horná zásuvka na zmrzlinu, mrazené ovocie a mrazené pečivo.</li></ul>
-------------------------	--

Najúčinnejší využitie energie je zaistené v konfigurácii s mraziacimi zásuvkami a policami umiestnenými vo vnútri prístroja.

## Skladovanie mrazených potravín

Pri prvom uvedení do prevádzky alebo po určitom čase mimo prevádzky. Pred vložení produktov do priehradky nechajte spotrebič bežať aspoň 2 hodiny pri vyššom nastavení..

**Dôležité!** V prípade neúmyselného rozmrazenia, napríklad, keď dôjde k prerušeniu napájania na dlhšie, než je hodnota uvedená v tabuľke technických charakteristík pod parametrom „čas nábehu teploty“, musí sa rozmrazené jedlo rýchlo spotrebovať alebo okamžite uvariť a potom znovu zmraziť (po uvarení).

### **Rozmrazovanie**

Hlboko zmrazené alebo zmrazené potraviny sa môžu pred použitím rozmraziť v chladničke alebo pri izbovej teplote, v závislosti od dostupného času na rozmrazenie. Malé kúsky sa môžu dokonca variť v zmrazenom stave priamo po vybratí z mrazničky. V tomto prípade bude varenie trvať dlhšie.

### **Posuvné police**

Bočné steny spotrebiča sú vybavené radom koľajničiek, do ktorých je možné zasúvať police podľa potreby.

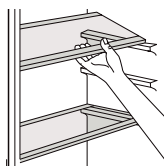

### **Vytiahnutie dverných priehradiek**

Dverné priehradky je možné s cieľom čistenia vytiahnuť. Priehradku opatrne vytiahnite z koľajničiek v smere šípok uvedených na obrázku, a hneď ako priehradku vyčistíte, zasunite ju rovnakým spôsobom späť na svoje miesto.

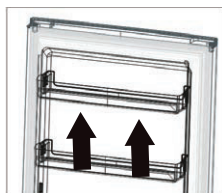

### **Vytiahnutie spodnej zásuvky**

1. Vytiahnite spodnú zásuvku až k zarážke.
2. Zatlačte na pružné pracky na oboch stranách spodnej zásuvky.
3. Vytiahnite zásuvku.

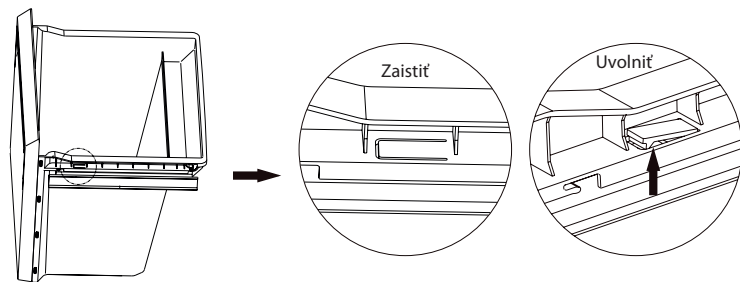

## Užitočné rady a tipy

### Rady pre zmrazovanie

Tu uvádzame niekoľko dôležitých rád, ktoré vám pomôžu čo najlepšie využiť mraziaci proces:

- maximálne množstvo potravín, ktoré je možné zmraziť počas 24 hodín, je uvedené na typovom štítku,
- proces zmrazovania trvá 24 hodín. Za tento čas by sa nemalo pridávať žiadne ďalšie jedlo na zmrazovanie,
- zmrazujte iba potraviny najvyššej kvality, čerstvé a dôkladne očistené,
- pripravte potraviny v malých porciách, aby bolo možné ich rýchlo a úplne zmraziť a umožniť následné rozmrazenie iba požadovaného množstva,
- zabaľte jedlo do hliníkovej fólie alebo polyetylénu a uistite sa, že obaly sú vzduchotesné,
- nedovoľte, aby sa čerstvé, nezmrazené potraviny dostali do kontaktu s potravinami, ktoré sú už zmrazené, čím sa zabráni zvýšeniu ich teploty,
- netučné potraviny sa skladujú lepšie a dlhšie než tučné; soľ znižuje skladovateľnosť potravín,
- ľadové kocky a iné potraviny, ak sú konzumované okamžite po vybratí z mrazničky, môžu spôsobiť omrzliny pokožky,
- na každom jednotlivom balíčku je vhodné uviesť dátum zmrazenia, aby ste si mohli udržať prehľad o čase skladovania,
- balíčky môžu spôsobiť omrzliny na pokožke.

### Odporúčania pre skladovanie zmrazených potravín

Ak chcete od spotrebiča získať ten najlepší výkon, mali by ste dodržiavať nasledujúce zásady:

uistiť sa, že sú už z továrne zmrazené potraviny v obchode náležite skladované, zaistiť, aby zmrazené potraviny boli prepravené z obchodu do mrazničky v čo najkratšom možnom čase,

neotvárať často dvere ani ich nenechávať otvorené dlhšie, než je nevyhnutné.

Po rozmrazení sa jedlo rýchlo kazí a nie je možné ho znovu zmraziť, neprekráčajte čas skladovania uvedený výrobcom potravín.

Odporúčené nastavenie teplôt môže viesť k menšiemu plytvaniu potravinami.

## Čistenie

Z hygienických dôvodov je nutné pravidelne čistiť vnútorný priestor spotrebiča vrátane vnútorného príslušenstva.

**⚠ Pozor!** Počas čistenia nesmie byť spotrebič pripojený k elektrickej sieti. Hrozí nebezpečenstvo úrazu elektrickým prúdom! Pred čistením spotrebič vypnite a vytiahnite zástrčku zo sieťovej zásuvky alebo vypnite istič alebo odpojte poistku. Nikdy spotrebič nečistite pomocou parného čističa. Mohlo by dôjsť k nahromadeniu vlhkosti v elektrických súčiastiach a vzniká tým nebezpečenstvo úrazu elektrickým prúdom! Horúca para môže tiež spôsobiť poškodenie plastových dielov. Pred opätovným uvedením do prevádzky musí byť spotrebič suchý.

**Dôležité!** Éterické oleje a organické rozpúšťadlá môžu napádať plastové aj kovové časti, napr. aj citrónová šťava alebo šťava z pomarančovej kôry, kyselina citrónová alebo čistiace prostriedky, ktoré obsahujú kyselinu octovú a ich výpary.

- Nedovoľte, aby sa tieto látky dostali do styku so súčasťami spotrebiča.
- Nepoužívajte žiadne abrazívne čističe.
- Vyberte zo spotrebiča potraviny. Uskladnite ich na chladnom mieste, dobre zakryté.
- Spotrebič vypnite a vytiahnite zástrčku zo sieťovej zásuvky alebo vypnite istič alebo odpojte poistku.
- Spotrebič a vnútorné príslušenstvo očistite handričkou a vlažnou vodou. Po čistení utrite handričkou a čerstvou vodou a utrite dosucha.
- Po celkovom vysušení uveďte spotrebič späť do prevádzky.

## Výmena žiarovky

Vnútri spotrebiča sa nachádza žiarovka LED. Pre jej výmenu sa obráťte na kvalifikovaného elektrotechnika.



## Odstraňovanie problémov

**⚠️ Pozor!** Pred odstraňovaním porúch odpojte napájanie. Odstraňovanie problémov, ktoré nie sú v tomto návode uvedené, smie vykonávať iba autorizovaný servis.

**Dôležité!** Pri normálnom používaní sú zo spotrebiča počuteľné určité zvuky (kompresor, cirkulácia chladiva).

Problém	Možná príčina	Riešenie
Spotrebič nefunguje.	Sieťová zástrčka nie je zapojená alebo je uvoľnená.	Zasuňte riadne sieťovú zástrčku.
	Poistka je prerušená alebo chybná.	Skontrolujte poistky, v prípade potreby ich vymeňte.
	Zásuvka je chybná.	Poruchy sieťového napájania smie opraviť iba kvalifikovaný elektrikár.
Zariadenie príliš chladí alebo mrazí.	Teplota je nastavená na príliš nízku hodnotu.	Nastavte regulátor teploty na nastavenie vyššej teploty.
Potraviny nie sú dostatočne zmrazené.	Teplota nie je správne nastavená.	Prečítajte si, prosím, úvodnú časť venovanú nastaveniu teploty.
	Dvere boli dlhší čas otvorené.	Otvárajte dvere iba na taký dlhý čas, ako je nevyhnutné.
	Počas posledných 24 hodín sa do spotrebiča vložilo veľké množstvo teplého jedla.	Na nejaký čas nastavte reguláciu teploty na chladnejšie nastavenie.
	Spotrebič je blízko zdroja tepla.	Prečítajte si, prosím, časť venovanú miestu inštalácie.
Silné nahromadenie námrazy na tesnenie dverí.	Tesnenie dverí nedolieha.	Opatrne zahrejte nedoliehajúce časti tesnenia dverí pomocou fénu (pri chladnom nastavení). Pritom ohrievané dverné tesnenie vytvarujte rukou tak, aby správne doliehalo.

Neobvyklé zvuky.	Zariadenie nie je vodorovne umiestnené.	Nastavte výškovo nastaviteľné nohy.
	Zariadenie sa dotýka steny alebo iných predmetov.	Spotrebič mierne posuňte.
	Súčasť, napr. rúrka, na zadnej strane spotrebiča sa dotýka inej časti spotrebiča alebo steny.	V prípade potreby súčasť opatrne ohnite.

Kontakt na autorizovaný servis nájdete na [www.lord.eu](http://www.lord.eu).

V uvedenom autorizovanom servise môžete objednať aj náhradné diely.

Náhradné diely podľa príslušného nariadenia ekodesign získate od autorizovaného servisu počas min. 7 alebo 10 rokov (podľa typu náhradných dielov) od uvedenia posledného kusu modelu spotrebiča na trh v Európskom hospodárskom priestore.

Pred kontaktovaním autorizovaného servisu si prosím pripravte identifikačnú značku modelu a sériové číslo.

Identifikačnú značku modelu a sériové číslo výrobku nájdete na výrobnom štítku umiestnenom na vonkajšej zadnej strane spotrebiča.

Pre rýchle vyhľadanie údajov vášho spotrebiča odporúčame si údaje z výrobného štítku zapísať do tohto návodu pred umiestnením spotrebiča na prevádzkové miesto.

# Informačný list výrobku

NARIADENIE KOMISIE (EU) 2019/2016

**Názov alebo ochranná známka dodávateľa:** LORD

**Adresa dodávateľa:** LORD Hausgeräte GmbH, Nymphenburger Strasse 4, 80335 München, Deutschland

**Identifikačná značka modelu:** F2

**Typ chladiaceho spotrebiča:** Mraznička

Spotrebič s nízkou hlučnosťou:	Nie	Konštrukčný typ:	voľne stojací
Spotrebič na uchovávanie vína:	Nie	Iný chladiaci spotrebič	Áno

## Všeobecné parametre výrobku:

Parameter	Hodnota	Parameter	Hodnota
Celkové rozmery (v milimetroch)	Výška	Celkový objem	274
	Šírka		
	Hĺbka		
EEI(%)	100	Trieda energetickej účinnosti	E
Úroveň emisií hluku šíreného vzduchom (dB(A) re 1 pW)	39	Emisná trieda hluku šíreného vzduchom	C
Ročná spotreba energie (v kWh/a)	246,17	Klimatická trieda	rozšírené mierne pásmo/ mierne pásmo/ subtropické pásmo/ tropické pásmo
Minimálna teplota okolia (v °C), pre ktorú je chladiaci spotrebič vhodný	10	Maximálna teplota okolia (v °C), pre ktorú je chladiaci spotrebič vhodný	43
Zimné nastavenie	Nie		

## Parametre priestorov:

Typ priestoru	Parametre a hodnoty			
	Objem priestoru (v dm <sup>3</sup> alebo l)	Odporúčané nastavenia teploty pre optimalizované uchovávanie potravín (v °C)	Mraziaci výkon (v kg/24 h)	Typ odmrazovania (automatické odmrazovanie = A, manuálne odmrazovanie = M)
Oddelenie s podmienkami komory	Nie	-	-	-
Oddelenie na uchovávanie vína	Nie	-	-	-
Oddelenie s podmienkami pivnice	Nie	-	-	-

Oddelenie na čerstvé potraviny	Nie	-	-	-	-
Oddelenie na uchovávanie rýchlo sa kaziacich potravín	Nie	-	-	-	-
Bez označení hviezdíčkou alebo pre výrobu ľadu	Nie	-	-	-	-
Označený jednou hviezdíčkou	Nie	-	-	-	-
Označený dvoma hviezdíčkami	Nie	-	-	-	-
Označený tromi hviezdíčkami	Nie	-	-	-	-
Označený štyrmi hviezdíčkami	Áno	274,0	-18	17	A
Označený dvoma hviezdíčkami	Nie	-	-	-	-
Priestor s nastaviteľnou teplotou	typy priestorov	-	-	-	-
<b>Pre priestory označené štyrmi hviezdíčkami</b>					
Funkcia rýchleho zmrazenia			Áno		
<b>Parametre zdroja svetla:</b>					
Typ zdroja tepla			Táto správa o skúške sa týkala iba chladiacej funkcie chladiaceho zariadenia, zhoda svetelného zdroja sa nehodnotila.		
Trieda energetickej účinnosti					
<b>Minimálne trvanie záruky, ktorú ponúka výrobca: 24 mesiacov</b>					
<b>Ďalšie informácie:</b>					
<b>Webový odkaz na web výrobcu, kde sú informácie uvedené v bode 4 (a) prílohy nariadenia Komisie (EÚ) 2019/2019 nájdené: <a href="http://www.lord.eu">www.lord.eu</a></b>					

Informácie o modeli v databáze výrobkov definované v nariadení (EÚ) 2019/2016 nájdete prostredníctvom nasledujúceho internetového odkazu: <https://eprel.ec.europa.eu/qr/312504>



**LORD Hausgeräte GmbH**  
Nymphenburger Strasse 4  
80335 München  
Deutschland

[info@lord.eu](mailto:info@lord.eu)  
[www.lord.eu](http://www.lord.eu)