

User manual
Návod k obsluze
Návod na obsluhu

Tumble Dryer
Sušička
Sušička

T2

CONTENTS

SAFETY INSTRUCTIONS

- Safety Instructions 4

INSTALLATION

- Product Description 10
- Installation 10

OPERATIONS

- Quick Start 12
- Before Each Drying..... 13
- Control Panel 15
- Option..... 16
- Display..... 18
- Programmes 18
- Drying Programmes Table 20
- Consumption Data..... 21

MAINTENANCE

- Cleaning And Care 22
- Trouble Shooting..... 25
- Technical Specifications 27
- Product Fiches..... 28

SAFETY INSTRUCTIONS

■ Safety Instructions

Warning!

To prevent any damages to your and others' life or property, you have to follow the safety notes.

- This product belongs to Category electrical appliances, and only for drying textiles which have been washed with water in the household. Please pay attention to the safety of power use during the operation!
- The power source with reliable earthing must be used. Its earth wire must be buried under the ground and shall not be connected with the public utilities such as city water pipe or gas pipe etc. The earth wire and null wire shall be distinguished and shall not be connected together.
- The power wire shall be met IEC and must be able to withstand the current above 16 A. To ensure your and your family's safety, please make improvement immediately if any power use at your home does not meet the above-mentioned requirements.
- Do not put more load than recommended. Obey the maximum load volume. See the related chapter in the user manual.
- That the tumble dryer is not to be used if industrial chemicals have been used for cleaning.
- Do not dry unwashed items in the tumble dryer.
- Items that have been soiled with substances such as cooking oil, acetone, alcohol, petrol, kerosene, spot removers, turpentine, waxes and wax removers should be washed in hot water with an extra amount of detergent before being dried in the tumble dryer.

SAFETY INSTRUCTIONS

- Items such as foam rubber (latex foam), shower caps, waterproof textiles, rubber backed articles and clothes or pillows fitted with foam rubber pads should not be dried in the tumble dryer.
- Fabric softeners, or similar products, should be used as specified by the fabric softener instructions.
- The final part of a tumble dryer cycle occurs without heat (cool down cycle) to ensure that the items are left at a temperature that ensures that the items will not be damaged.
- The lint trap has to be cleaned frequently.
- The lint must not to be allowed to accumulate around the tumble dryer.
- Adequate ventilation has to be provided to avoid the back flow of gases into the room from appliance burning other fuels, including open fires.
- The exhaust air must not be discharged into a flue which is used for exhausting fumes from appliance burning gas or other fuels.
- The appliance must not be install behind a lockable door, a sliding door or a door with a hinge on the opposite side to that of the tumble dryer. In such a way that a full opening of the tumble dryer door is restricted.
- Oil-affected items can ignite spontaneously, especially when exposed to heat sources such as in a tumble dryer. The items become warm, causing an oxidation reaction in the oil. Oxidation creates heat. If the heat cannot escape, the items can become hot enough to catch fire. Piling, stacking or storing oil-affected items can prevent heat from escaping and so create a fire hazard.

SAFETY INSTRUCTIONS

- If it is unavoidable that fabrics that contain vegetable or cooking oil or have been contaminated by hair care products be placed in a tumble dryer they should first be washed in hot water with extra detergent-this will reduce, but not eliminate, the hazard.
- The appliance should not be overturned during normal use or maintenance.
- Remove all objects from pockets such as lighters and matches.
- This appliance can be used by children aged from 8 years and above and persons with reduced physical, sensory or mental capabilities or lack of experience and knowledge if they have been given supervision or instruction concerning use of the appliance in a safe way and understand the hazards involved. Children shall not play with the appliance. Cleaning and user maintenance shall not be made by children without supervision. (This warning is only for EUROPEAN market)
- The appliance is not intended for use by persons (including children) with reduced physical, sensory or mental capabilities, or lack of experience and knowledge, unless they have been given supervision or instruction concerning use of the appliance by a person responsible for their safety.
- Children should be supervised to ensure that they do not play with the appliance. (This warning is not for EUROPEAN market)

SAFETY INSTRUCTIONS

- If the power cable is damaged, it must be replaced by the manufacturer, its service agent or similarly qualified persons in order to avoid a hazard.
- This appliance is for indoor use only.
- The openings must not be obstructed by a carpet.
- Children of less than 3 years should be kept away unless continuously supervised.
- If the appliance appear high temperature abnormally, please draw the mail plug immediately.
- Remove all packages before using the appliance. Otherwise, serious damage may result.
- The appliance contains an environmentally friendly but flammable R290 refrigerant.
- Keep away from open flame and other sources of ignition.



CAUTION: RISK OF FIRE!



Warning!

- Never stop a tumble dryer before the end of the drying cycle otherwise too much heat will diffuse and may cause harm.
- The appliance must not be supplied through an external switching device, such as a timer, or connected to a circuit that is regularly switched on and off by a utility.
- In the appliance enclosure or in the built in structure, keep ventilation openings clear of obstruction.
- Do not damage the refrigerant circuit.

SAFETY INSTRUCTIONS

Correct Disposal of this product:



This marking indicates that this product should not be disposed with other household wastes throughout the EU. To prevent possible harm to the environment or human health from uncontrolled waste disposal, recycle it responsibly to promote the sustainable reuse of material resources. To return your used device, please use the return and collection systems or contact the retailer where the product was purchased. They can take this product for environmental safe recycling.

SAFETY INSTRUCTIONS

Electric shock hazard

- Do not pull the power cord forcefully. Please disconnect the mains plug instead.
- Please do not plug/draw the mains plug with wet hands.
- Do not damage the power cord and the power plug.

Injury danger

- Do not disassemble or install the dryer without any instruction or supervision.
- Do not stack this dryer on washing machine without stacking kits.(if you want to stack this dryer on washing machine, please purchase the independent parts and it must be installed by the manufacturer, its service agent or similarly qualified persons to avoid any hazards.)
- Do not lean on the opened door of the dryer.
- Do not put any pyrotoxin on the dryer, such as the candle, electric cooker.

Damage danger

- Do not dry over the rated capacity.
- Do not operate the dryer without the filter door and filter base.
- Do not dry the clothes before being spun.
- Do not expose the dryer directly under the sun, indoor use only.
- Do not install the dryer in humid and drenching environment.
- While cleaning and maintenance, please do remember to pull out the power plug and do not directly wash the dryer with water.

Explosion danger

Please do not dry the clothes with any flammable substances such as coal oil or alcohol. Otherwise, there may be explosion.

INSTALLATION

■ Product Description

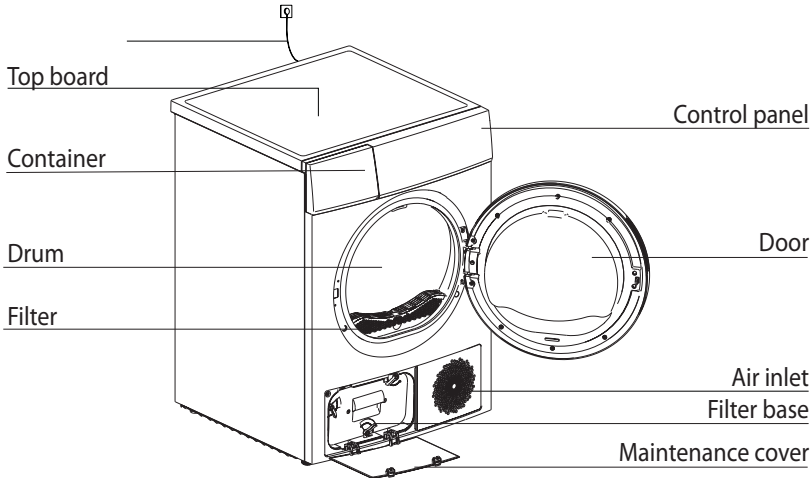

Note: Please see the products you purchased in kind prevail.

Accessories

The following parts are optional for specific models.

If your dryer has following parts, please wear gloves and them as per the instruction below.

■ Installation

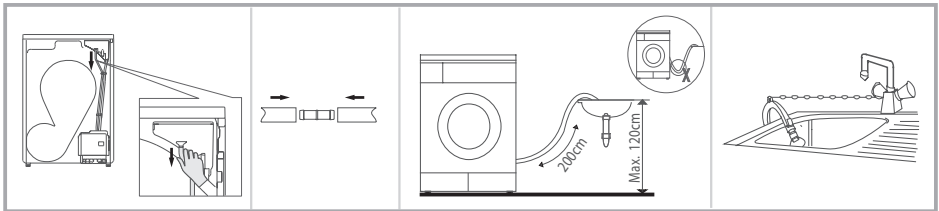

Remove the drain hose from the housing drawer.

Insert the drain hose and the external drainage hose into the connector.

Put the hose holder on the washing basin or any other sink.

INSTALLATION

Transport

Move cautiously. Do not grasp any salient parts of machine. The machine door can not be used as the handle for delivery. If the dryer can't be transported erectly, the dryer could be slant to right less than 30°.

Level Adjusting

Once in its permanent operating position, check that the dryer is absolutely level with the aid of a spirit level. If it is not, adjust the feet with a tool.

Power Supply Connection

1. It is recommended that, for your convenience, the machine is positioned close to your washing machine.
2. The tumble dryer must be installed in a clean place, where dirt does not build up. Air must be able to circulate freely all round the appliance. Do not obstruct the front air inlet or the air intake grilles at the back of the machine.
3. To keep vibration and noise within minimum level when the dryer is in use, it placed on a firm and level surface.
4. The feet must never be removed. Do not restrict the floor clearance through deep pile carpets, strips of wood or similar. This might cause heat built-up which would interfere with the operation of the appliance.

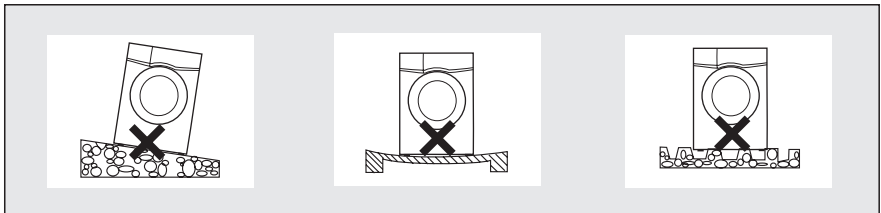

Level Adjusting

Once in its permanent operating position, check that the dryer is absolutely level with the aid of a spirit level. If it is not, adjust the feet with a tool.

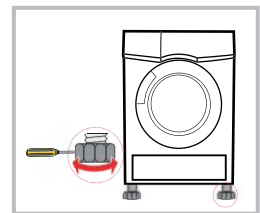

Power Supply Connection

1. Make sure that the voltage of the power supply is the same as the electric specification of the dryer.
2. Do not connect the dryer with the power connection board, the universal plug or socket, do not use multi-plug adapters and extension cables.

OPERATIONS

■ Quick Start

Note!

Before using, please make sure it's installed properly.

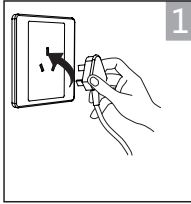

plug in

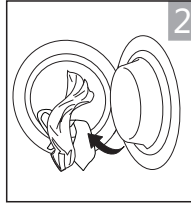

load

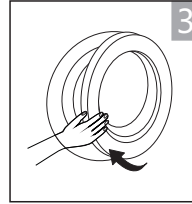

close door

Drying



on



select program



select function
or default



start

After Drying

Buzzer beep or „0:00“ on display.

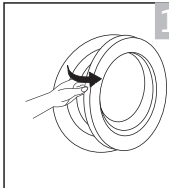

open the door
and take out
laundry

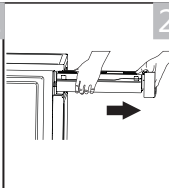

pull out the
container

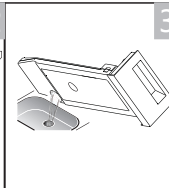

pour out
condensate
water

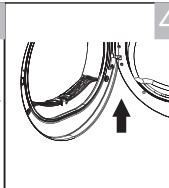

clean the filter

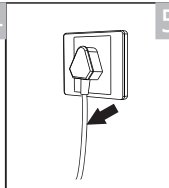

power off

Note!

- If the socket with a switch is used, please press the switch to turn off the power directly.

OPERATIONS











■ Before Each Drying

Note!

- Leave it to stand for 2 hours after transporting. Before first use, please use the soft fabric to clean the inside drum.
 1. Put some clean rags into the drum.
 2. Plug the power, press **【On/Off】**.
 3. Select the **【Refresh】** Programme, press **【Start/Pause】** button.
 4. After finishing this programme, please follow the “cleaning and care” (refer to page 21) to clean the filter door.
- During drying, the compressor and the water will generate some noise which is entirely normal.

1. Before drying, thoroughly spin the laundry in washing machine. High spin speed can reduce the drying time and save energy consumption.
2. For uniform drying result, sort the laundry according to fabric type and drying programme.
3. Before drying, please close zips, hooks and eyelets, button up, tie fabric belts, etc.
4. Do not over dry the clothes, because over dried clothes can easily get creases.
5. Do not dry the articles containing rubber or similar elastic materials.
6. Keep the area around the tumble dryer clean while it is running. If there is coal dust or flour around, it may cause an explosion.
7. The door can be opened only after the programme of the drying machine finishes to prevent human skin from being scalded by hot steam or over heated drying machine.
8. Clean the lint filter and empty container after each use to avoid extension of drying time and energy consumption.
9. Do not dry these clothes after dry-clean process.
10. Please choose the related programme when dealing with wool material clothes, to make the cloth more fresh and fluffy.

The reference weight of dry clothes (each)













 Mixed-fabric clothes (about 800 g)	 Jacket (about 800 g cotton)	 Jeans (about 800 g)	 Towel quilt (about 900 g cotton)
 Single bedsheet (about 600 g cotton)	 Work clothes (about 1120 g)	 Sleepwear (about 200 g)	 Long sleeve shirt (about 300 g cotton)
 Short sleeve shirt (about 180 g cotton)	 Short pants (about 70 g cotton)	 Socks (about 50 g mixed- weave)	

OPERATIONS

 **Note!**

- Never overload.
- Not for textile with dropping water. The dryer could be damaged, even fire.

Please pay attention to use the drying machine if the materials of your clothes can not be dried by it or contain the symbols as follows:

 Dry	 Normal	 Not tumble dry normal	 Do not dry
 Line dry / hang to dry	 Drip dry	 Dry flat	 In the shade
 Dry clean	 Do not dry clean	 Dry clean normal cycle with any solvent	 Dry clean normal cycle petroleum solvent only

OPERATIONS

■ Control Panel

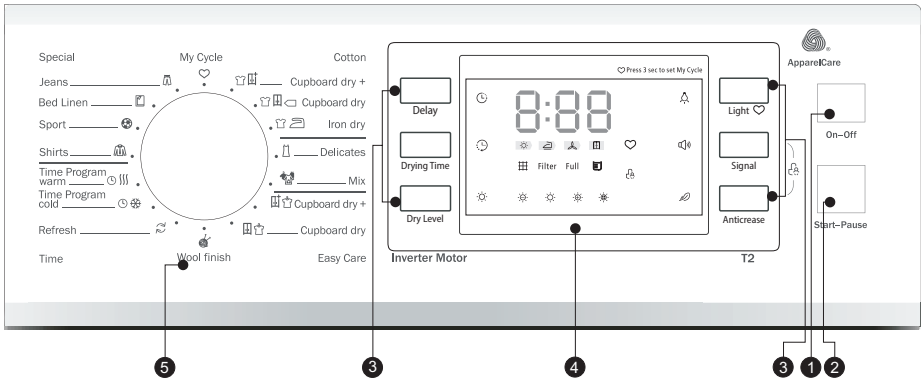

1 On/Off

Product is switched on or off.

2 Start/Pause

Press the button to start or pause the drying cycle.

3 Option

These buttons are used for setting additional functions.

4 Display

This display shows the setting, estimated remaining time and status messages of your dryer.

5 Programmes

Different Dryer cycle can be selected according to the user's needs to ensure the clothes drying results are more effective.

OPERATIONS

■ Option (depends on model)

Delay

Delay

This function is used for delaying clothes drying time. Max delaying time is 24 hours. The delay time means the programme will start after x hours. When the delay programme starts, the time starts to countdown on the display and the delay icon blinks.

Steps in details:

1. Load your laundry and make sure the machine door is closed.
2. Press the **【On/Off】** button, then to turn the programme selector knob and select a desired programme.
3. You can select the **【Anti-Crease】** or **【Signal】** functions according to your need
4. Press the **【Delay】** button.
5. Continue to press the **【Delay】** to select the delay time.
6. After the **【Start/Pause】** button is pressed, the Dryer is at the running condition.

The drying procedure will be automatically performed when the delay time is over.

7. If you press the **【Start/Pause】** button again, the delay function will be paused.
8. If you want to cancel the “Delay” function, please press the **【On/Off】** button.

Drying Time

Drying Time

When the warm or cool or refresh programme is selected, the **【Drying Time】** button can be used to adjust the drying time in 10 min. steps.

Dry Level

Dry Level

Use for adjusting the dryness level of the laundry.

The level has four grades. ①

The drying time of the four grades increases 3 minutes in every grade.

1. The intensity function can be activated only before the programme starts.
2. Press the **【Dry Level】** button repeatedly to select the drying time.
3. Except the **【Cotton Iron】** **【Delicate】** **【Wool】** **【Warm】** **【Cool】** **【Refresh】**, all the other programmes can be set with the **【Dry Level】** function.

Light

Light

The lamp inside the drum will be on for lighting about 3 minutes when the button is pressed or 1 minute when the door is open.

OPERATIONS

Signal

Signal

Set the buzzer on or off. In general condition, the buzzer is on. Please touch it if needed.

When the buzzer is on:

1. The dryer will make the leading sound if press the extra function buttons.
2. If the programme knob is rotated when the dryer is running, the dryer will remind the operator that it is an invalid programme selection.
3. When the drying programme is done, the buzzer will beep to remind the user.

Anti-Crease

Anti-Crease



At the end of the drying cycle, the time of the anti-crease for 60 minutes or 90 minutes can be selected; 120 minutes can be selected alternatively.

This function prevents the laundry from creases. The laundry can be removed during the anti-crease phase. Except **【Cool】**, **【Wool】** and **【Refresh】**, all the other programmes have this function.

My Cycle

My Cycle

Used to define and save your favorite programmes that are used frequently.

1. Use the programme knob to select the required programme and other drying functions.
2. Press and hold the button with **【/ 】** for 3 seconds until the beep and the required programme has been saved.
3. Turn the programme selector to the **【My Cycle】** position, then you can start your favorite programmes.

If you want to change the **【My Cycle】** settings, repeat the steps (1) and (2).

Child Lock

Child Lock

1. This machine incorporates a special child safety lock, which can prevent children from carelessly pressing buttons or making the faulty operation.
2. When the dryer is at the operation status, press the **【Anti-Crease】** and **【Signal】** buttons or **【Anti-Crease】** or **【Silence】** and **【Dry Level】** button at the same time for over 3 seconds to start child lock function. When child lock function is set, the display will show Child lock icon and no key can have an effect on the dryer except **【On/Off】** button.

To activate the child lock function, the **【Anti-Crease】** and **【Signal】** or **【Silence】** and **【Dry Level】** buttons shall be pressed at the same time for over 3 seconds.

Silence

Silence

Rotate speed of the drum will drop down to reduce the noise of the dryer, but the drying time will extend.

OPERATIONS

■ Display

	Delay start
	Drying Time
	Child lock
	Remaining Drying Time indicator/Error message
	Cycle phase status
	Clean filters (warning)
	Empty water container (warning)
	Dry Level or Dry level (four grades)
	Drum lamp indicator
	Signal indicator
	Anti-Crease mode
	My Cycle
	Iron
	Silence



The wool drying cycle of this machine has been approved by The Woolmark Company for the drying of machine dryable wool products provided that the products are dried according to the instructions on the garment label and those issued by the manufacturer of this tumble dryer. M1716

OPERATIONS

■ Programmes

Programme selector

1. Press the **【On/ Off】** button. When the LED display screen brightens up, rotate the programme knob to select the desired programme.
2. Select the **【Delay】**, **【Drying Time】**, **【Dry Level】**, **【Anti-Crease】** or **【Signal】** functions for additional options.
3. Press the **【Start/Pause】** button.

Programme start

The drum will keep rotating after the programme starts. The status light in the display area will flash in sequence, and the displayed remaining time will change automatically.

Programme end

1. The drum will stop running after the programme ends. The display will show „000“, also the status light of „End“ and related light will illuminate. The dryer will start **【Anti-Crease】** function if user doesn't remove the load in time (refer to page 15). Please press **【On/Off】** key to cut off power and pull the plug out.
2. Deal with the problems according to “Malfunction display and solutions, if there is an unexpected stop during the drying procedure and the dryer shows information (refer to page 23).

OPERATIONS

■ Drying Programmes Table

Programme	Weight (max)	Application/Properties		Delay	Drying Time
		Weight (max)	8.0 kg		
Cotton	For cottons and coloureds made of cotton or linen.				
	Cupboard dry +	8.0 kg	To dry cotton pieces of clothing. Drying level: extra dry.	Y	N
	Cupboard dry		To dry cotton pieces of clothing. Drying level: cupboard dry.		
	Iron dry		To dry cotton pieces of clothing. Drying level: applicable to iron.	Y	N
Delicates	1.0 kg	To dry delicate laundry that is suitable for drying or laundry which is advised to be hand-washed at a lower temperature.		Y	N
Mix	3.5 kg	If you can not determine what the clothing's material is, please choose Mix.		Y	N
Easy Care	For non-iron washing made of synthetic and blended fabrics, cotton.				
	Cupboard dry+	3.5 kg	To dry thick or multi-layered synthetic fabrics. Drying level: extra dry.	Y	N
	Cupboard dry		To dry thin synthetic fabrics which are not ironed, such as easy care shirts, table linen, baby clothes, socks.		
Wool	Wool finish	1.0 kg	To dry a few machine washable clothing.	Y	Y
Special	Jeans	4.0 kg	To dry jeans or leisure clothes that are spun at high speeds in the washing machine	Y	N
	Bed Linen	4.0 kg	To dry sheets or other large sized textiles.	Y	N
	Sport	3.0 kg	To dry sportswear, thin fabrics, polyester, which are not ironed.	Y	Y
	Shirts	1.0 kg	For easy care clothes such shirts and blouses with anti-crease mechanism for minimum ironing effort. Place clothes loosely in the dryer. Once dried, hang it on a clothes hange	Y	N
My Cycle	My Cycle	—	Define and save your favorite programme.	Y	—
Drying Time	Warm	—	To warm clothes from minimum 10 min. to maximum 120/180 min. (in 10 min. steps).	Y	Y
	Cold	—	To air clothes without heating from minimum 10 min. to maximum 30 min. (in 10 min. steps).		
	Refresh	1.0 kg	To refresh the clothes that have been kept at closed environments for a long time from minimum 20 min. to maximum 150 min.		

OPERATIONS

■ Consumption Data ①

Model	Program	Capacity	Spin Speed / Residual Humidity	Drying Drying Time	Energy Consumption
T2	Cotton Cupboard dry	8 kg	1000 rpm / 60 %	159 min	1.44 kWh
	Cotton Iron dry	8 kg	1000 rpm / 60 %	140 min	1.28 kWh
	Easy Care Cupboard dry	3.5 kg	800 rpm / 40 %	55 min	0.50 kWh

Note!

-  This symbol means the energy efficiency test programme “standard cotton programme”, which is in accordance with Regulation 392/2012/EU, measured in accordance with EN 61121 and suitable for drying normal cotton load at rated load capacity.
- Thick or multi-layered fabrics, e.g. bedlinen, jeans, jackets etc, are not easy to dry. You’d better choose Cotton Cupboard dry+ programme or use “Dry Level” function (refer to page 15).
- As the uneven material, thick and multi-layered clothes are not easy to dry, it is better to choose the appropriate time drying programme to dry them if some parts of the clothes still damp after programme finishes.

① All data was measured in accordance with EN 61121.

The actual consumption may differ from the values given in the table, depending on the amount of the laundry, type of fabric, residual moisture and any functions selected.

MAINTENANCE

■ Cleaning And Care

Empty the water container

1. Hold and pull out the water container with two hands.
2. Tilt the water container, pour out the condensate water into basin.
3. Install the water container.

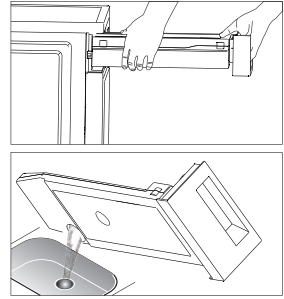

Warning!

- Empty the water container after each use. Otherwise, the programme will be paused and the “” icon will light. After the container is emptied, the dryer can be restarted by pressing **【Start/Pause】** button.
- Do not drink the condensate water.
- Do not use the dryer without the water container.

Clean the filters

This dryer has a primary door fluff filter and a filter in front of the heat exchanger for added protection. Make sure you clean the filters after each cycle.

Clean the filter door

1. Open the door.
2. Take out the filter door.
3. Open the filter and remove the fluff on the filter, clean it in water.
4. Dry the filter door thoroughly before installing it back.

Note!

- Take notice of the direction before insert the filter door.

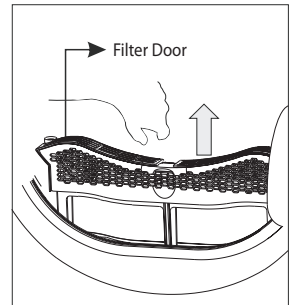

MAINTENANCE

Clean the filter base

1. Open the cover.
2. Unlock three locking levers and take out the filter handle.
3. Remove the filter base and clean it.
If there is too much fluff on the filter, clean it in running water. Dry the filter thoroughly before installing it back.
4. Clean the rubber sealings both at the filter and handle.
5. Re-insert the filter.
6. Lock three locking levers and make sure that the levers are in right lock position.
7. Close the cover until there is a click sound.

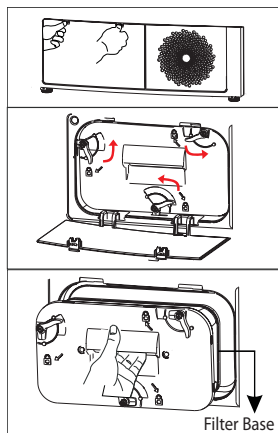

Note!

- The fluff accumulated on the filter will block the air circulation, which will increase drying time and energy consumption.
- Disconnect the power cord before cleaning!
- Do not operate the dryer without the filter!
- Clean the filter after each cycle to prevent fluff accumulation inside the dryer.

Clean heat exchanger

Warning!

Do not touch the heat exchanger with your hand, which may result in cause an injury.

- As necessary, approx. once every 2 months, remove the fluff from the heat exchanger using a vacuum cleaner with a dusting brush attached. Clean the heat exchanger without applying any pressure. Otherwise the heat exchanger could be damaged.

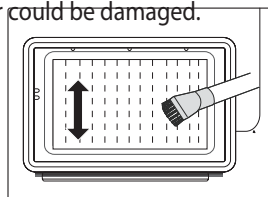

MAINTENANCE

Clean Tumble dryer

⚠ Warning!

- Disconnect the power cord before cleaning!
- Clean the dryer with a wet cloth which is only damped by clean water. Otherwise, the chemical cleaners may damage the plastic surfaces and other parts.
- Please wear gloves when cleaning.

- Prepare a wet cloth damped by clean water.

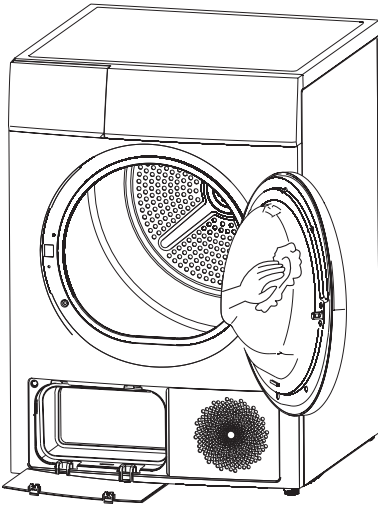

- Clean the door, especially the inside window.
- Clean the sealing around the front support.
- Clean the humidity sensor in side of the drum.
- Take out all the filters, clean the sealing and air tunnel.
- Before starting the dryer, dry all parts with a soft cloth.

MAINTENANCE



■ Trouble Shooting

Display	Reason	Solutions
"E32" / "Childlock+6h"	Humidity sensor error	Please contact your local service center if the problem occurs.
"E33" / "Childlock+9h"	Temperature sensor error	
"E64"	BLDC motor communication error	
"E82"	PCB communication error	
"E" / "Full E" / "Full" / "FUL"	Water pump failure or water level sensor failure	Empty container
	Container is full	

Warning!

- Only authorised technicians can carry out repairs.
- Before you call service, please check if you have dealt with the problems yourself or if you have followed the user instructions.
- If the LED displays other prompt and the dryer can not work, please call service.
- A technician will charge you for advice, even during the warranty period

MAINTENANCE

Problem	Solution
<ul style="list-style-type: none"> • Display is not on 	<ul style="list-style-type: none"> • Check if the power supply works. • Check if the mains plug is inserted. • Check the selected programme. • Press the 【On/Off】 button.
<ul style="list-style-type: none"> • “” / “Full ” / “Full” / “FUL” is lighting 	<ul style="list-style-type: none"> • Empty water container. • If the light is still on, please call the service.
<ul style="list-style-type: none"> • “” is lighting 	<ul style="list-style-type: none"> • Clean heat exchanger. • Clear lint filter.
<ul style="list-style-type: none"> • Dryer does not start 	<ul style="list-style-type: none"> • Check the the door has closed. • Check the programme has set. • Check the start button has selected.
<p>Degree of dryness was not reached or drying time too long</p>	<ul style="list-style-type: none"> • Clean lint filter and heat exchanger. • Empty container. • Check drain hose. • Dryer installation place is too restricted. • Clean the moisture sensors. • Keep the Air inlet clean. • Use higher drying intensity level programme or time programme

Warning!

If you cannot deal with the problems by yourself and need help:

- Press the **【On/Off】** button.
- Pull out the mains plug and call the service.

MAINTENANCE

■ Technical Specifications

Parameter	Model
Dimension (L*W*H)	640*595*845 (mm)
Ambient temperature	+ 5 °C ~ +35 °C
Rated input power	750 W
Rated voltage	220–240 V~
Rated frequency	50 Hz
Refrigerant	R290
Weight of product	53 kg
Rated capacity	8.0 kg
GWP	3
CO ₂ - eq	0.00 T
Quantity of refrigerant	120 g

Contains fluorinated greenhouse gases covered by the Kyoto Protocol.
Hermetically sealed.

Note!

- The rated capacity is the maximum capacity to be dried at one time. Make sure that the dry clothes which are loaded into the appliance do not exceed the rated capacity.
- Do not install the tumble dryer in a room when there is a risk of frost occurring. At temperatures around freezing point the tumble dryer may not be able to operate properly.
- There is a risk of damage if the condensate water is allowed to freeze in the pump, hoses and / or condensate water container.

MAINTENANCE

■ Product Fiche

Model	
Rated Capacity	8.0 kg
Dryer Type	Condenser
Energy efficiency class	A+++
Weighted annual energy consumption (AE)	175.5 kWh/year
Automatic or non-automatic	Automatic
EU Ecolabel	N/A
Energy consumption of the standard cotton programme	
Weighted energy consumption of the standard cotton programme at full and partial load	1.07 kWh
Energy consumption of the standard cotton programme at full load	1.44 kWh
Energy consumption of the standard cotton programme at partial load	0.80 kWh
Power consumption of the off-mode (Po)	0.5 W
Power consumption of the left-on mode (PI)	0.85 W
Duration of the left-on mode	10 min
Programme time of the 'standard cotton programme'	
Weighted programme time of the standard cotton programme at full and partial load	123 min
Programme time of the standard cotton programme at full load	159 min
Programme time of the standard cotton programme at partial load	96 min
Condensation efficiency class A (most efficient) to G (least efficient)	B
Average condensation efficiency of the standard cotton programme at full load	81 %
Average condensation efficiency of the standard cotton programme at partial load	81 %
Weighted condensation efficiency for the standard cotton programme at full and partial load	81 %
Sound power level for the standard cotton programme at full load	65 dB

OBSAH

BEZPEČNOSTNÍ POKYNY

- Bezpečnostní pokyny..... 30

INSTALACE

- Popis produktu 36
- Instalace..... 37
- Rychlé spuštění..... 39

POUŽITÍ

- Před každým sušením 40
- Ovládací panel..... 42
- Funkční tlačítka..... 43
- Displej 45
- Programy..... 46
- Tabulka programů sušení 47
- Údaje o spotřebě..... 48
- Čištění a údržba 49

ÚDRŽBA

- Řešení problémů 52
- Technické údaje 54
- Informační list 55

BEZPEČNOSTNÍ POKYNY

■ Bezpečnostní pokyny

Varování!

Abyste zabránili případným újmám na zdraví nebo majetku vás či dalších osob, musíte dodržovat bezpečnostní pokyny.

- Tento výrobek patří do kategorie elektrických spotřebičů a je určen pouze pro použití v domácnosti. Věnujte prosím pozornost bezpečnosti používání elektrické energie během provozu!
- Používejte výhradně zdroj napájení se spolehlivým uzemněním. Jeho zemnicí vodič musí být zaveden pod zem a nesmí být připojen k veřejné rozvodné síti, jako je městské vodovodní potrubí nebo plynovod. Zemnicí a nulové vodiče musí být rozlišeny a nesmí být navzájem propojeny.
- Napájecí vodič musí splňovat požadavky IEC a musí být schopen odolat proudu vyššímu než 16 A. Aby byla zajištěna bezpečnost vás i vaší rodiny, proveďte prosím okamžitou nápravu, pokud některý elektrický spotřebič ve vaší domácnosti nespĺňuje výše uvedené požadavky.
- Nevkládejte do spotřebiče více prádla, než je doporučeno. Dodržujte maximální objem náplně. Viz příslušná kapitola v tomto návodu k použití.
- Spotřebič nesmí být používán, pokud byly k čištění oděvu použity průmyslové chemikálie.
- Nesušte ve spotřebiči nevyprané oděvy.
- Oděvy, které byly znečištěny látkami, jako je jedlý olej, aceton, alkohol, benzin, petrolej, odstraňovače skvrn, terpentýn, vosky a odstraňovače vosku, by měly být před sušením ve spotřebiči

BEZPEČNOSTNÍ POKYNY

vyprány v horké vodě s dodatečným množstvím pracího prostředku.

- Výrobky jako pěnová guma (latexová pěna), koupací čepice, vodotěsné textilie, výrobky na gumové podložce a oblečení nebo polštáře s pěnovou gumovou podložkou by neměly být ve spotřebiči sušeny.
- Aviváže a podobné produkty by měly být používány podle jejich návodů.
- Závěrečná část cyklu spotřebiče probíhá bez ohřevu (cyklus chlazení), aby bylo zajištěno, že oděvy nebudou poškozeny příliš vysokou teplotou.
- Prachový filtr je třeba po každém sušícím cyklu čistit.
- Zajistěte, aby v okolí spotřebiče nedocházelo k hromadění prachu.
- Musí být zajištěno dostatečné větrání, aby se zabránilo zpětnému proudění plynů ze spotřebičů spalujících jiná paliva, včetně otevřeného ohně.
- Odtah vzduchu nesmí ústít do kouřovodu využívaného k odvodu spalin ze spotřebičů spalujících plyn či jiná paliva.
- Spotřebič nesmí být instalován za uzamykatelnými dveřmi, posuvnými dveřmi nebo dveřmi s pantem na opačné straně, než je spotřebič. Nesmí být omezeno úplné otevření dvířek spotřebiče.
- Oděvy znečištěné olejem se mohou samovolně vznítit, zejména při vystavení zdrojům tepla, jako je uvnitř spotřebiče. Oděvy se zahřejí, což způsobí oxidační reakci oleje. Oxidace vytváří teplo. Pokud teplo nemůže uniknout, oděvy se mohou dostatečně zahřát na to, aby se vznítily. Hromadění nebo skladování předmětů znečištěných olejem na sebe může

BEZPEČNOSTNÍ POKYNY

zabránit úniku tepla, a tím způsobit nebezpečí požáru.

- Pokud je nevyhnutelné, aby tkaniny, které obsahují rostlinný nebo jiný olej, nebo byly znečištěny prostředky pro péči o vlasy, byly umístěny do spotřebiče, měly by být nejdříve důkladně vyprány v horké vodě s velkou dávkou čisticího prostředku. Toto opatření sníží nebezpečí požáru, neeliminuje ho však zcela.
- Během běžného používání nebo údržby spotřebič neotáčejte.
- Před sušením odstraňte z oděvů všechny předměty, zejména zapalovače nebo sirky.
- Tento spotřebič může být používán dětmi od 8 let věku, osobami se sníženými fyzickými, smyslovými a mentálními schopnostmi i osobami s nedostatkem zkušeností a znalostí za předpokladu, že budou pracovat pod kvalifikovaným dozorem nebo budou účinně seznámeny s obsluhou a hrozícími nebezpečími. Děti si se spotřebičem nesmějí hrát. Děti nesmějí provádět čistění a údržbu spotřebiče, pokud nejsou pod dozorem.
- Tento spotřebič mohou obsluhovat děti a osoby s omezenými tělesnými, smyslovými nebo duševními schopnostmi nebo nedostatkem zkušeností a znalostí, pouze jestliže se tak děje za dohledu dospělého nebo poté, co byly poučeny ohledně bezpečného použití spotřebiče a pochopily možná nebezpečí.
- Malé děti by neměly zůstat bez dozoru, aby si s přístrojem nezačaly hrát.

BEZPEČNOSTNÍ POKYNY

- Pokud je napájecí síťový kabel poškozen, musí jej vyměnit výrobce, jeho autorizovaný servisní pracovník nebo jiná podobně kvalifikovaná osoba, aby se odvrátilo nebezpečí.
- Tento spotřebič je určen pouze pro použití v interiéru.
- Ventilační otvory nezakrývejte.
- Děti mladší 3 let by měly být drženy mimo dosah spotřebiče, pokud nebudou pod nepřetržitým dohledem.
- Pokud se spotřebič bude nadměrně zahřívat, okamžitě vytáhněte napájecí zástrčku.
- Před použitím spotřebiče odstraňte veškerý obalový materiál. V opačném případě může dojít k vážnému poškození.
- Příklad obsahuje ekologické, ale hořlavé chladivo R290.
- Uchovávejte spotřebič mimo dosah otevřeného ohně a jiných zdrojů požáru.



UPOZORNĚNÍ: NEBEZPEČÍ POŽÁRU!



Varování!

- Nikdy nezastavujte spotřebič před ukončením sušicího cyklu, jinak dojde k uvolnění příliš velkého množství tepla, které může způsobit poškození.
- Spotřebič nesmí být napájen externím spínacím zařízením, jako je časovač, nebo připojen k obvodu, který je pravidelně zapínán a vypínán spínacím zařízením.
- Dbejte na to, aby ventilační otvory v krytu spotřebiče nebo ve vestavné konstrukci nebyly zablokované.
- Nepoškozujte chladicí okruh.

BEZPEČNOSTNÍ POKYNY

Správná likvidace tohoto produktu:



Toto označení naznačuje, že tento výrobek by neměl být likvidován spolu s jiným domovním odpadem v celé EU. Aby se zabránilo možnému poškození životního prostředí nebo lidského zdraví nekontrolovaným odstraňováním odpadu, recyklujte jej odpovědně s cílem podpořit udržitelné opětovné využívání materiálních zdrojů. Chcete-li vrátit použité zařízení, použijte prosím systém vrácení a vyzvednutí nebo se obraťte na maloobchodníka, u kterého byl výrobek zakoupen. Prodejce může zařídit ekologickou likvidaci spotřebiče.

INSTALACE

Nebezpečí úrazu elektrickým proudem

- Netahejte za napájecí kabel. Namísto toho uchopte zástrčku.
- Nemanipulujte se zástrčkou mokřými rukama.
- Nepoškozujte napájecí kabel a napájecí zástrčku.

Nebezpečí úrazu

- Spotřebič v žádném případě nerozebírejte a nepokoušejte se jej sami opravit.
- Nepokládejte tento spotřebič na pračku bez stohovací soupravy. (Chcete-li tento spotřebič umístit na pračku, objednejte si příslušný mezikus a svěřte montáž do rukou výrobce, jeho servisního pracovníka nebo jiné, podobně kvalifikované osoby.)
- Neopírejte se o otevřené dveře spotřebiče.
- Nepokládejte na spotřebič zdroje nadměrného tepla, jako je například svíčka nebo varná deska.

Nebezpečí poškození

- Nepřekračujte uvedenou kapacitu spotřebiče.
- Nepoužívejte spotřebič bez spodního a horního filtru.
- Před vložením do spotřebiče oblečení nesušte.
- Nevystavujte spotřebič přímému slunečnímu záření. Používejte spotřebič pouze ve vnitřních prostorách.
- Neprovozujte spotřebič ve vlhkém a mokřém prostředí.
- Před čištěním a údržbou nezapomeňte vytáhnout napájecí kabel. Nestříkejte na spotřebič vodu.

Nebezpečí výbuchu

Nesušte prosím oděvy žádnými hořlavými látkami, jako je olej nebo alkohol. Hrozí nebezpečí výbuchu.

INSTALACE

■ Popis produktu

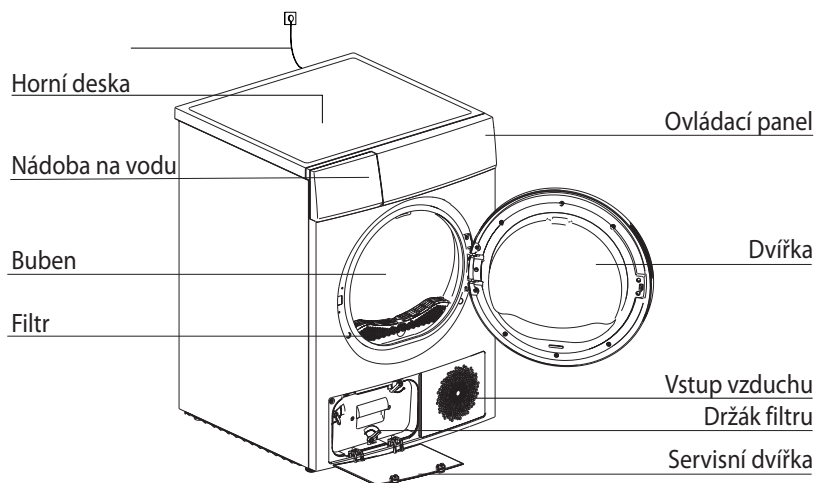

Poznámka: Před použitím si spotřebič důkladně prohlédněte a seznáme se s jeho používáním.

Příslušenství

Následující součásti jsou volitelným příslušenstvím konkrétních modelů.

Pokud jsou následující díly součástí balení vašeho spotřebiče, nasadte si prosím rukavice a nainstalujte je podle níže uvedených pokynů.

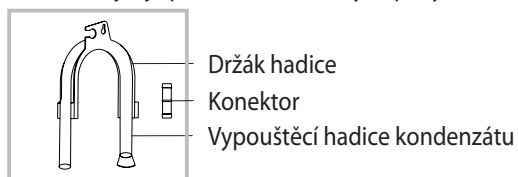

INSTALACE

■ Instalace

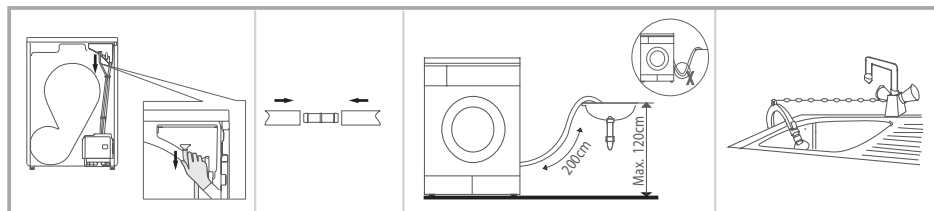

Vyjměte vypouštěcí hadici* z přihrádky.

Vložte vypouštěcí hadici a vnější vypouštěcí hadici do konektoru.

Upevněte držák hadice do umyvadla nebo jiné nádoby.

* dostupné jako volitelné příslušenství

Přeprava

Při přepravě zacházejte se spotřebičem opatrně. Spotřebič nechte za pohyblivé součásti. Dvířka spotřebiče nepoužívejte jako držadlo. Pokud spotřebič nelze přepravovat ve vzhřímené poloze, může být nakloněn doprava o maximálně 30°.

Vyrovnaní polohy spotřebiče

Jakmile spotřebič usadíte na požadovaném místě, zkontrolujte pomocí vodováhy, zda je jeho poloha zcela vyrovnaná. Pokud tomu tak není, vyrovnejte polohu pomocí seřizovacích nožiček.

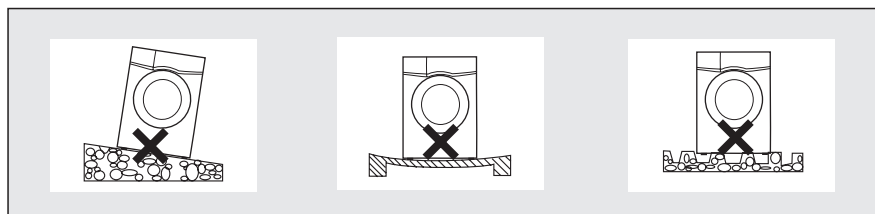

Umístění spotřebiče

1. Pro vaše pohodlí doporučujeme umístění spotřebiče do blízkosti pračky.
2. Spotřebič musí být instalován na čistém místě, kde nedochází k hromadění nečistot. Po obvodu celého spotřebiče musí být zajištěno volné proudění vzduchu. Nezakrývejte přední přívod vzduchu ani ventilační mřížky na zadní straně spotřebiče.
3. Abyste udrželi vibrace a hluk na minimální úrovni, měli byste spotřebič umístit na pevný a rovný povrch.

INSTALACE

4. Nožičky nesmí být nikdy odstraněny. Nepokládejte pod spotřebič vysoké koberce, dřevěné lišty a podobné materiály. Může docházet k nahromadění tepla, které by mohlo narušit provoz spotřebiče.

Vyrovnání polohy spotřebiče

Jakmile spotřebič usadíte na požadovaném místě, zkontrolujte pomocí vodováhy, zda je jeho poloha zcela vyrovnaná. Pokud tomu tak není, vyrovnejte polohu pomocí seřizovacích nožiček.

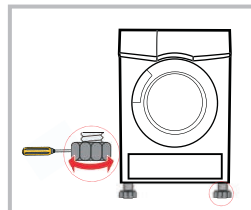

Připojení k elektrické síti

1. Dbejte, aby napětí napájení odpovídalo elektrické specifikaci spotřebiče.
2. Nepřipojujte spotřebič k napájecí desce nebo univerzální zásuvce a nepoužívejte adaptéry a prodlužovací kabely.

POUŽITÍ

■ Rychlé spuštění

Poznámka!

Před prvním použitím spotřebiče se ujistěte, že je správně nainstalován.



Sušení



Po vysušení

Pípání nebo „0:00“ na displeji.

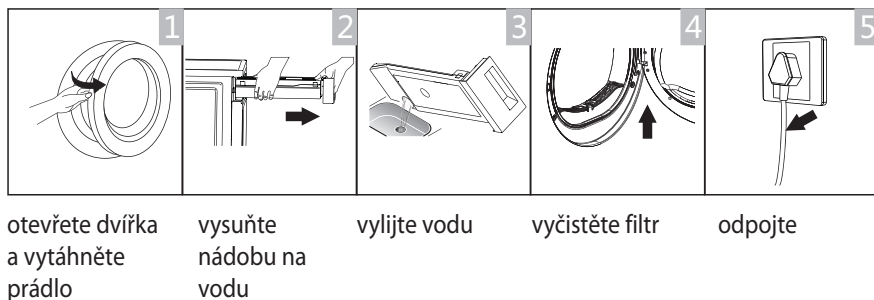

Poznámka!

- Pokud je spotřebič zapojen do zásuvky s vypínačem, stiskněte jej pro přímé vypnutí napájení.

■ Před každým sušením



Poznámka!

- Po přepravě nechte spotřebič stát 2 hodiny v klidu. Před prvním použitím použijte měkkou látku k vyčištění vnitřní strany bubnu.
 1. Vložte do bubnu několik čistých látkových hadříků.
 2. Zapojte spotřebič do napájení a stiskněte tlačítko **【On/Off】**.
 3. Vyberte program **【Refresh】** a stiskněte tlačítko **【Start/Pause】**.
 4. Po dokončení tohoto programu postupujte podle pokynů v části „Čištění a údržba“ (viz strana 3) pro vyčištění dvířek filtru.
- Během vysoušení bude kompresor a tekoucí voda vydávat hluk. Tento jev je zcela normální.

1. Před sušením prádlo důkladně vyždímejte v pračce. Odstředování může zkrátit dobu sušení a snížit tak spotřebu elektrické energie.
2. K dosažení stejnoměrného výsledku sušení roztrďte prádlo podle druhu tkaniny a sušicího programu.
3. Před sušením zavřete všechny zipy, háčky a očka, zapněte knoflíky, zapněte tkaninové opasky atd.
4. Nevysušujte oblečení příliš, protože na příliš vysušeném oblečení mohou snadno vzniknout záhyby.
5. Oděvy obsahující pryž nebo podobné elastické materiály nesusušte.
6. Udržujte okolí spotřebiče během provozu čisté. Prach a hořlavé materiály v blízkosti spotřebiče mohou způsobit vznícení.
7. Dvířka mohou být otevřena až po skončení vysoušecího programu, aby nedošlo k popálení pokožky horkou párou nebo přehřátím spotřebiče.
8. Po každém použití vyčistěte filtrační vložku a vyprázdněte nádobu na vodu, aby nedošlo k prodloužení doby sušení a zvyšování spotřeby energie.
9. Nesusušte oděvy po chemickém čištění.
10. Zvolte prosím příslušný program, pokud se jedná o oděv z vlněného materiálu, aby bylo tkanina načechránější.

POUŽITÍ













Referenční hmotnost suchých oděvů (po 1 ks)

 Smišené textilní oděvy (asi 800 g)	 Bundy (asi 800 g bavlny)	 Džiny (asi 800 g)	 Ručník (cca 900 g bavlny)
 Prostěradlo (asi 600 g bavlny)	 Pracovní oblečení (přibližně 1120 g)	 Pyžamo (asi 200 g)	 Košile s dlouhým rukávem (asi 300 g bavlny)
 Košile s krátkým rukávem (asi 180 g bavlny)	 Krátké spodky (asi 70 g bavlny)	 Ponožky (asi 50 g smíšené tkaniny)	

Poznámka!

- Nikdy nepřekračujte kapacitu spotřebiče.
- Nevkládejte do spotřebiče oděvy, ze kterých kape voda. Mohlo by dojít k poškození spotřebiče nebo dokonce k požáru.

Důkladně zvažte použití spotřebiče, pokud materiály oděvů nejsou určeny pro sušení v sušičce, nebo jejich štítek obsahuje následující symboly:

 Sušení	 Normální	 Nesušit v sušičce	 Nesušit
 Sušení na šňůře	 Sušení odkapáním	 Sušení v rozprostřeném stavu	 Sušení ve stínu
 Chemické čištění	 Zákaz chemického čištění	 Chemické čištění všemi obvykle používanými rozpouštědly	 Běžný cyklus čištění chemický, v uhlovodících

POUŽITÍ

■ Ovládací panel

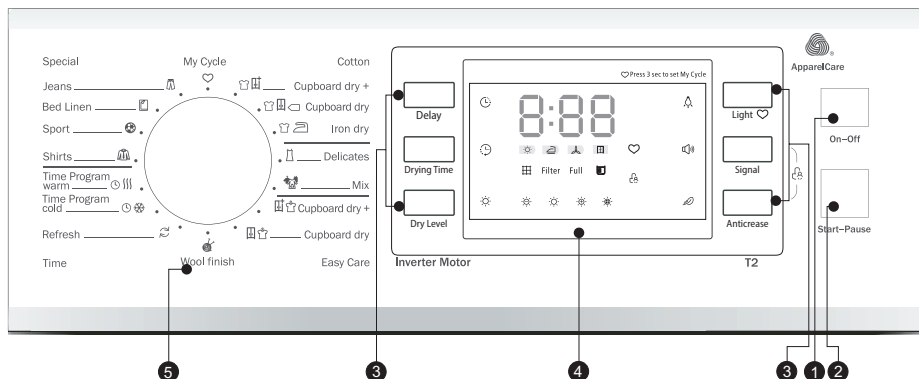

1 Tlačítko On/Off

Zapnutí/vypnutí spotřebiče

2 Tlačítko Start/Pause

Stisknutím tlačítka spustíte nebo pozastavíte cyklus sušení.

3 Funkční tlačítka

Tato tlačítka slouží k nastavení dalších funkcí.

4 Displej

Na tomto displeji se zobrazí nastavení, odhadovaný zbývající čas a zprávy o stavu spotřebiče.

5 Programy

Pro zajištění efektivnějších výsledků sušení oděvů je možné nastavit specifický program sušení podle potřeb uživatele.

■ Funkční tlačítka

(liší se podle konkrétního modelu)

Delay

Delay (Odložení)

Tato funkce slouží k odložení sušení oděvů. Maximální doba odložení je 24 hodin. Doba odložení znamená, že program začne po uplynutí zadaného intervalu. Po spuštění odloženého programu začne na displeji odpočítávat čas a začne blikat ikona odložení.

Podrobnosti:

1. Vložte prádlo do spotřebiče a ujistěte se, že dvířka jsou důkladně zavřená.
 2. Stiskněte tlačítko **【On/Off】**, poté otáčejte voličem programů a vyberte požadovaný program.
 3. Můžete podle potřeby aktivovat také funkce **【Anti-Crease】** nebo **【Signal】**.
 4. Stiskněte tlačítko **【Delay】**.
 5. Pokračujte stiskem tlačítka **【Delay】** pro volbu doby zpoždění.
 6. Po stisknutí tlačítka **【Start/Pause】** je spotřebič v provozním stavu. Po uplynutí doby zpoždění se automaticky spustí proces sušení.
 7. Pokud znovu stisknete tlačítko **【Start/Pause】**, funkce odložení bude pozastavena.
 8. Pokud chcete zrušit funkci odložení, stiskněte tlačítko **【On/Off】**.
-

Drying Time

Drying Time (Čas)

Je-li zvolen program zahřívání, chlazení nebo osvěžení tkanin, lze pomocí tlačítka **【Drying Time】** nastavit dobu sušení v krocích po 10 minutách.

Dry Level

Dry Level / Dry Level (Intenzita / Úroveň sušení)

Používá se pro nastavení úrovně sušení oděvů.

Spotřebič pracuje se čtyřmi úrovněmi intenzity. ❶

Doba sušení se s každou úrovní prodlužuje o 3 minuty.

1. Funkci intenzity lze aktivovat pouze před spuštěním programu.
 2. Opakovaným stiskem tlačítka **【Dry Level】** nastavte dobu sušení.
 3. S výjimkou programů **【Cotton Iron】**, **【Delicate】**, **【Wool】**, **【Warm】**, **【Cool】** a **【Refresh】** lze všechny ostatní programy upravit pomocí funkce **【Dry Level】**.
-

Light

Light (Světlo)

Světlo uvnitř bubny se rozsvítí přibližně 3 minuty po stisknutí tlačítka nebo 1 minutu po otevření dveří.

POUŽITÍ

Signal

Signal (Bzučák)

Zapne nebo vypne bzučák. Ve výchozím nastavení je bzučák zapnutý. V případě potřeby můžete bzučák vypnout stisknutím tohoto tlačítka. Když je bzučák zapnutý:

1. Spotřebič vydá zvuk, pokud stisknete některé z funkčních tlačítek.
 2. Pokud během chodu spotřebiče otočíte knoflíkem pro výběr programu, spotřebič vás upozorní, že změna programu za chodu není možná.
 3. Bzučák zazní také po dokončení programu sušení.
-

Anti-Crease

Anti-Crease (Vyrovnání záhybů)



Na konci sušicího cyklu lze zvolit funkci pro odstranění záhybů na dobu 60, 90 nebo 120 minut.

Tato funkce zabraňuje tvorbě záhybů u vysoušených oděvů. Prádlo lze v průběhu této funkce vytáhnout ze spotřebiče. S výjimkou programů **【Cool】**, **【Wool】** a **【Refresh】** lze tuto funkci zapnout u všech programů.

My Cycle

My Cycle (Můj cyklus)

Slouží k ukládání často používaných oblíbených programů.

1. Pomocí tlačítka vyberte požadovaný program a další funkce sušení.
2. Stiskněte a podržte tlačítko **【/ 】** po dobu 3 sekund, dokud se požadovaný program neuloží, což bude indikováno pípnutím.
3. Otočte voličem programů do polohy **【My Cycle】**. Poté můžete spustit svůj oblíbený program.

Chcete-li změnit nastavení vlastního programu **【My Cycle】**, opakujte kroky (1) a (2).

Child Lock

Child Lock (Dětský zámek)

1. Tento spotřebič je vybaven speciálním dětským bezpečnostním zámek, který může dětem zabránit nechtěnému stisknutí tlačítek nebo nesprávné obsluze.
2. Dětský zámek aktivujete současným stisknutím a podržením tlačítek **【Anti-Crease】** a **【Signal】**, případně **【Anti-Crease】** a **【Silence】** nebo **【Dry Level】** po dobu alespoň 3 vteřin. Je-li nastavena funkce dětského zámku, na displeji se zobrazí ikona dětského zámku a s výjimkou tlačítka **【On/Off】** budou všechna tlačítka nefunkční.

Pro aktivaci dětského zámku je nutné stisknout a podržet tlačítka **【Anti-Crease】** a **【Signal】** nebo **【Silence】** a **【Dry Level】** alespoň 3 vteřiny.

Silence

Silence (Tichý provoz)

Rychlost otáčení bubny se sníží, aby se snížil hluk spotřebiče. Doba sušení se však prodlouží.

POUŽITÍ

■ Displej

	Odložené spuštění
	Čas
	Dětský zámek
	Zbývajcí čas / Chybová hláška
	Fáze cyklu
	Upozornění na vyčištění filtru
	Upozornění na vyprázdnění nádoby na vodu
	Intenzita nebo úroveň sušení (čtyři stupně)
	Indikátor světla v bubnu
	Indikátor zvukové výstrahy
	Režim ochrany proti pomačkání
	My Cycle (Můj cyklus)
	Indikátor žehlení
	Tichý provoz



Cyklus sušení vlny v tomto spotřebiči byl schválen společností The Woolmark Company pro sušení vlněných oděvů v sušičce, a to za předpokladu, že jsou oděvy sušeny podle pokynů na štítku a podle pokynů vydaných výrobcem tohoto spotřebiče. M1716

POUŽITÍ

■ Programy

Volič programů

1. Stiskněte tlačítko **【On/Off】**. Jakmile se obrazovka LED rozsvítí, otočením voliče programů vyberte požadovaný program.
2. Můžete případně nastavit také další funkce **【Delay】** (Odložení), **【Drying Time】** (Čas), **【Dry Level】** (Intenzita), **【Anti-Crease】** (Vyrovnání záhybů) nebo **【Signal】** (Bzučák) pomocí stejnojmenných tlačítek.
3. Stiskněte tlačítko **【Start/Pause】**.

Spuštění programu

Buben se začne po spuštění programu otáčet. Stavová kontrolka na spotřebiči bude postupně blikat a zobrazený zbývající čas cyklu se bude měnit automaticky.

Standardní ukončení programu

1. Buben spotřebiče se po ukončení programu zastaví. Na displeji se zobrazí „**End**“ a rozsvítí se také stavová kontrolka „End“ (Konec programu). Pokud prádlo ze spotřebiče v této fázi nevytáhnete, spustí se také funkce ochrany proti pomačkání **【Anti-Crease】** (viz strana 8). Pro vypnutí napájení tlačítko **【On/Off】** a vytáhněte zástrčku ze zásuvky.
2. Případné problémy, jako je nečekané zastavení spotřebiče nebo nedostatečné výsledky, řešte podle pokynů v kapitole „Řešení problémů“ (viz strana 52).

■ Tabulka programů sušení

Program	Hmotnost (max.)	Použití/vlastnosti	Odložení	Čas	
Bavlna	Pro bílé i barevné oděvy z bavlny nebo lnu.				
	Cupboard dry + Cupboard dry	8,0 kg	Na sušení bavlněných oděvů. Úroveň sušení: extra suché.	Ano	Ne
		8,0 kg	Na sušení bavlněných oděvů. Úroveň sušení: pro uložení do skříně.	Ano	Ne
	Iron dry	1,0 kg	Na sušení bavlněných oděvů. Úroveň sušení: pro žehlení.	Ano	Ne
	Delicates	1,0 kg	Pro sušení jemného prádla, které je vhodné pro sušení, nebo prádla, které se doporučuje prát ručně při nižší teplotě.	Ano	Ne
Mix	3,5 kg	Pokud nemůžete určit, jaký je materiál oděvů, vyberte program Mix.	Ano	Ne	
Syntetika	Pro sušení oděvů ze syntetických a smíšených tkanin nebo bavlny.				
	Cupboard dry+	3,5 kg	Pro sušení silných nebo vícevrstevných syntetických materiálů. Úroveň sušení: extra suché.	Ano	Ne
	Cupboard dry	3,5 kg	Pro sušení tenkých syntetických tkanin, které se nežehlí, jako jsou košile s nežehlivou úpravou, stolní prádlo, dětské oblečení nebo ponožky.	Ano	Ne
Vlna	Wool finish	1,0 kg	Sušení vlněného prádla.	Ano	Ano
Speciální	Jeans	4,0 kg	Pro sušení džín nebo volnočasových oděvů, které se mohou prát při vysokých otáčkách.	Ano	Ne
	Bed Linen	4,0 kg	Pro sušení prostěradel nebo jiných velkých textilií.	Ano	Ne
	Sport	3,0 kg	Pro sušení sportovního oblečení, tenkých tkanin a oděvů z polyesteru, které se nežehlí.	Ano	Ano
	Shirts	1,0 kg	Pro sušení oděvů s nežehlivou úpravou, jako jsou košile a blůzy. Oblečení volně položte do bubny spotřebiče. Jakmile uschne, pověste ho na věšák.	Ano	Ne
Můj cyklus	My Cycle	—	Nastavte a uložte si svůj oblíbený program.	Ano	—
Čas	Warm	—	Zahřívání oděvů od minimálně 10 min do maximálně 120/180 min (v krocích po 10 min).	Ano	Ano
	Cold	—	Pro vzdušnění oděvů bez zahřívání od minimálně 10 min do maximálně 30 min (v krocích po 10 min).	Ano	Ano
	Refresh	1,0 kg	Pro osvěžení oděvů, které byly dlouhou dobu skladovány v uzavřeném prostředí, od minimálně 20 minut do maximálně 150 minut.	Ano	Ano

POUŽITÍ

■ Údaje o spotřebě ①

Model	Program	Kapacita	Rychlost odstředování / zbytková vlhkost	Doba sušení	Spotřeba energie
T2	Bavlna (standardní)	8 kg	1000 ot/min. / 60 %	159 min	1,44 kWh
	Bavlna (žehlení)	8 kg	1000 ot/min. / 60 %	140 min	1,28 kWh
	Syntetika (standardní)	3,5 kg	800 ot/min. / 40 %	55 min	0,50 kWh

Poznámka!

-  Tento symbol znamená zkušební program energetické účinnosti „standardní program pro bavlnu“, který je v souladu s nařízením 392/2012/EU, měřený v souladu s normou EN 61121 a vhodný pro sušení běžných bavlněných oděvů při jmenovité náplni.
 - Silné nebo vícevrstvé textilie, např. ložní prádlo, džíny, bundy atd., není snadné vysušit. Vyberte program Cotton Cupboard dry+ nebo použijte funkci vyšší intenzity „Dry Level“ (viz strana 17).
 - Vzhledem k tomu, že nerovnoměrný materiál, silné a vícevrstvé oděvy není snadné vysušit, je lepší zvolit vhodný program sušení, pokud jsou některé části oblečení po skončení programu stále vlhké.
- ① Všechny údaje byly měřeny v souladu s normou EN 61121.
Skutečná spotřeba se může lišit od hodnot uvedených v tabulce v závislosti na množství prádla, typu tkaniny, zbytkové vlhkosti a zvolených funkcích.

ÚDRŽBA

■ Čištění a údržba

Vyprázdnění nádoby na vodu

1. Uchopte a vytáhněte nádobu na vodu oběma rukama.
2. Nakloňte nádobu na vodu a vylijte kondenzát do umyvadla nebo vany.
3. Vložte nádobu na vodu zpět.

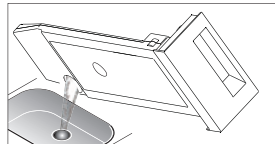
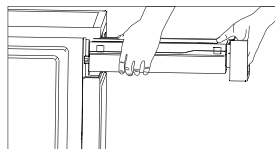

⚠ Varování!

- Nádobu na vodu po každém použití vyprázdněte. V opačném případě bude program pozastaven a rozsvítí se ikona „E“. Po vyprázdnění nádoby lze sušičku opět spustit stisknutím tlačítka **【Start/Pause】**.
- Kondenzát v žádném případě nepijte.
- Sušičku nepoužívejte bez nádoby na vodu.

Čištění filtrů

Tento spotřebič je vybaven hlavním filtrem (pod dvířky) a filtrem před výměníkem tepla pro větší ochranu. Filtry čistíte po každém cyklu.

Čištění hlavního prachového filtru

1. Otevřete dvířka spotřebiče.
2. Vytáhněte filtr spolu s držákem.
3. Otevřete držák a vytáhněte z něj prachový filtr, který následně opláchněte ve vodě.
4. Před opětovným vložením důkladně osušte držák filtru.

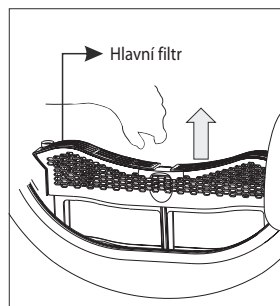

📌 Poznámka!

- Ujistěte se, že filtr vkládáte správným směrem.

ÚDRŽBA

Čištění spodního filtru

1. Otevřete servisní dvířka.
2. Odjistěte tři pojistné páky a vytáhněte rukojeť filtru.
3. Vyměňte spodní část filtru a vyčistěte ji.
Pokud je na filtru příliš mnoho prachu, opláchněte jej v tekoucí vodě. Před opětovným vložením filtru důkladně osušte.
4. Vyčistěte pryžová těsnění jak na filtru, tak na rukojeti.
5. Vložte filtr zpět.
6. Zajistěte tři pojistné páky a ujistěte se, že jsou zajištěny v uzamykací poloze.
7. Zavřete servisní dvířka. Ujistěte se, že jste slyšeli zacvaknutí.

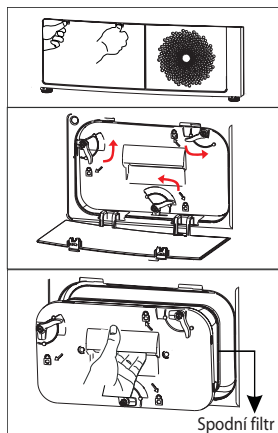

Poznámka!

- Prach nahromaděný na filtru zablokuje cirkulaci vzduchu, což zvýší dobu sušení a spotřebu energie.
- Před čištěním odpojte napájecí kabel!
- Spotřebič nepoužívejte bez filtru.
- Filtr čistěte po každém cyklu, aby nedocházelo k hromadění prachu uvnitř sušičky.

Čištění výměníku tepla

Varování!

Nedotýkejte se výměníku tepla rukou. Hrozí nebezpečí popálení.

- V případě potřeby odstraňte zhruba jednou za 2 měsíce prach z výměníku tepla pomocí vysavače s nasazeným kartáčem na prach. Výměník tepla čistěte šetrně, bez použití síly. V opačném případě může dojít k poškození výměníku tepla.

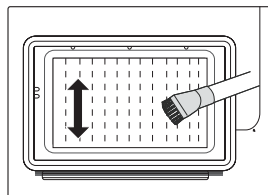

ÚDRŽBA

Pravidelné čištění spotřebiče

⚠ Varování!

- Před čištěním odpojte napájecí kabel!
- Spotřebič čistěte hadříkem navlhčeným pouze čistou vodou. Chemické čisticí prostředky mohou poškodit plastové povrchy a jiné části.
- Při čištění používejte rukavice.

- Připravte si hadřík navlhčený čistou vodou.

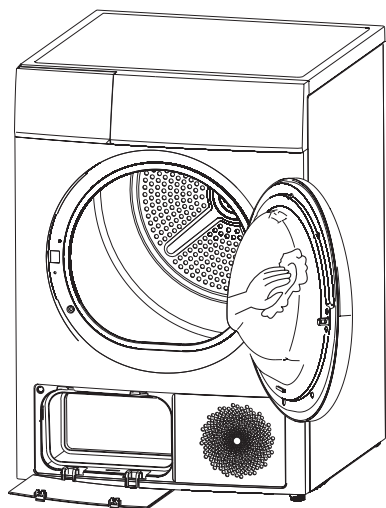

- Vyčistěte dvířka, zejména pak vnitřní část.
- Vyčistěte těsnění kolem předního závěsu.
- Vyčistěte čidlo vlhkosti, které se nachází na straně bubny.
- Vyměňte všechny filtry, vyčistěte těsnění a vzduchový tunel.
- Před spuštěním sušičky osušte všechny součásti měkkým hadříkem.



■ Řešení problémů

Na displeji	Příčina	Řešení
E32 / Childlock+6h	Porucha senzoru vlhkosti	Obráťte se na místní servisní středisko.
E33 / Childlock+9h	Porucha teplotního senzoru	
E64	Chyba komunikace motoru	
E82	Porucha elektroniky	
☒ / Full ☒ / Full / FUL	Porucha vodního čerpadla nebo senzoru úrovně vody	Vyprázdněte nádobu
	Nádoba na vodu je plná	

Varování!

- Opravy mohou provádět pouze autorizovaní servisní pracovníci.
- Než kontaktujete servisní středisko, zkontrolujte, zda jste postupovali podle návodu k obsluze, případně zda problém nedokážete vyřešit sami.
- Pokud se chybová hláška zobrazí opakovaně, nebo pokud spotřebič nefunguje, obraťte se na servisní středisko.
- Pamatujte, že služby technického pracovníka při provádění oprav, které nespádají do záruky, jsou i během platnosti záruky zpoplatněny.

ÚDRŽBA

Problém	Řešení
<ul style="list-style-type: none">• Displej nesvítí	<ul style="list-style-type: none">• Zkontrolujte, zda funguje dodávka elektrické energie.• Zkontrolujte, zda je spotřebič zapojený do zásuvky.• Zkontrolujte zvolený program.• Stiskněte tlačítko 【On/Off】.
<ul style="list-style-type: none">• Svítí  / Full  / Full / FUL	<ul style="list-style-type: none">• Vyprázdněte nádobu na vodu.• Pokud bude indikátor stále svítit, kontaktujte autorizované servisní středisko.
<ul style="list-style-type: none">• Svítí 	<ul style="list-style-type: none">• Vyčistěte výměník tepla• Vyčistěte prachový filtr.
<ul style="list-style-type: none">• Spotřebič se nespustí	<ul style="list-style-type: none">• Zkontrolujte, zda jsou dvířka zavřená.• Zkontrolujte, zda je program správně nastaven.• Zkontrolujte, zda jste důkladně stiskli tlačítko Start/ Pause.
<ul style="list-style-type: none">• Oděvy nejsou dostatečně suché, nebo doba sušení je příliš dlouhá	<ul style="list-style-type: none">• Vyčistěte prachový filtr a výměník tepla.• Vyprázdněte nádobu na vodu.• Zkontrolujte vypouštěcí hadici*.• Kolem spotřebiče není dostatek volného prostoru.• Vyčistěte senzory vlhkosti.• Vyčistěte přívod vzduchu.• Použijte program s vyšší intenzitou sušení nebo časový program.

* dostupné jako volitelné příslušenství

Varování!

Pokud se s problémy nedokážete vypořádat sami a potřebujete pomoc:

- Stiskněte tlačítko **【On/Off】**.
- Vytáhněte síťovou zástrčku a kontaktujte autorizované servisní středisko.

■ Technické údaje

Model	T2
Parametry	
Rozměry (D × Š × V)	640 × 595 × 845 mm
Provozní teplota	5 °C až 35 °C
Jmenovitý příkon	750 W
Jmenovité napětí	220–240 V~
Jmenovitá frekvence	50 Hz
Chladivo	R290
Hmotnost výrobku	53 kg
Jmenovitá kapacita	8,0 kg
GWP	3
Index CO ₂	0,00 T
Množství chladiva	120 g

Obsahuje fluorované skleníkové plyny, na které se vztahuje Kjótský protokol.
Hermeticky uzavřeno.

Poznámka!

- Jmenovitá kapacita je maximální kapacita pro sušení v jenom cyklu. Dbejte, aby množství oblečení, které je vloženo do spotřebiče, nepřekročilo jmenovitou kapacitu.
- Neinstalujte spotřebič do místnosti, ve které hrozí námraza. Při teplotách kolem bodu mrazu nemusí spotřebič správně fungovat.
- Hrozí nebezpečí poškození, pokud kondenzát zamrzne v čerpadle, hadicích a/nebo nádobě na vodu.

ÚDRŽBA

■ Informační list

Značka	LORD
Model	T2
Jmenovitá kapacita standardního programu pro bavlnu (kg)	8,0 kg
Typ sušičky	Kondenzační
Třída energetické účinnosti	A+++
Vážená roční spotřeba energie	175,5 kWh/rok
Automatická nebo neautomatická bubnová sušička	Automatická
Ekoznačka EU	Není k dispozici
Spotřeba energie „standardního programu pro bavlnu s celou náplní“ (E dry)	1,44 kWh
Spotřeba energie „standardního programu pro bavlnu s poloviční náplní“ (E dry ½)	0,80 kWh
Spotřeba elektrické energie ve vypnutém stavu	0,5 W
Spotřeba elektrické energie v režimu ponechání v zapnutém stavu	0,85 W
Trvání režimu ponechání v zapnutém stavu	10 min
Program Standard pro bavlnu použitý s celou a poloviční náplní je standardní sušicí program, na který se vztahují informace uvedené na energetickém štítku a v informačním listu. Tento program je vhodný pro sušení normálně mokrého bavlněného prádla a jedná se o nejúčinnější program pro bavlnu z hlediska spotřeby energie.	
Vážená doba trvání „standardního programu pro bavlnu s celou a poloviční náplní“	123 min
Trvání „standardního programu pro bavlnu s celou náplní“ (T dry)	159 min
Trvání „standardního programu pro bavlnu s poloviční náplní“ (T dry ½)	96 min
Třída účinnosti kondenzace na stupnici od G (nejnižší účinnost) do A (nejvyšší účinnost)	B
Průměrná účinnost kondenzace „standardního programu pro bavlnu“ při plném naložení (C dry)	81 %
Průměrná účinnost kondenzace „standardního programu pro bavlnu“ při částečném naložení (C dry ½)	81 %
Hladina akustického výkonu (vážená průměrná hodnota)	65 dB

BEZPEČNOSTNÉ POKYNY

- Bezpečnostné pokyny 57

INŠTALÁCIA

- Opis produktu 63
- Inštalácia 64

POUŽITIE

- Rýchle spustenie 66
- Pred každým sušením 67
- Ovládací panel 69
- Funkčné tlačidlá 70
- Displej 72
- Programy 73
- Tabuľka programov sušenia 74
- Údaje o spotrebe 75

ÚDRŽBA

- Čistenie a údržba 76
- Riešenie problémov 79
- Technické údaje 81
- Informačný list 82

BEZPEČNOSTNÉ POKYNY

■ Bezpečnostné pokyny

Varovanie!

Aby ste zabránili prípadnej ujme na zdraví alebo majetku vás či ďalších osôb, musíte dodržiavať bezpečnostné pokyny.

- Tento výrobok patrí do kategórie elektrických spotrebičov a je určený iba na použitie v domácnosti. Venujte, prosím, pozornosť bezpečnosti používania elektrickej energie počas prevádzky!
- Používajte výhradne zdroj napájania so spoľahlivým uzemnením. Jeho uzemňovací vodič musí byť zavedený pod zem a nesmie byť pripojený k verejnej rozvodnej sieti, ako je mestské vodovodné potrubie alebo plynovod. Uzemňovacie a nulové vodiče musia byť rozlíšené a nesmú byť navzájom prepojené.
- Napájací vodič musí spĺňať požiadavky IEC a musí byť schopný odolať prúdu vyššiemu než 16 A. Aby bola zaistená bezpečnosť vás aj vašej rodiny, vykonajte, prosím, okamžitú nápravu, ak niektorý elektrický spotrebič vo vašej domácnosti nespĺňa vyššie uvedené požiadavky.
- Nevkladajte do spotrebiča viac bielizne, než sa odporúča. Dodržujte maximálny objem náplne. Pozrite príslušnú kapitolu v tomto návode na použitie.
- Spotrebič sa nesmie používať, ak boli na čistenie odevu použité priemyselné chemikálie.
- Nesušte v spotrebiči nevyprané odevy.
- Odevy, ktoré boli znečistené látkami, ako je jedlý olej, acetón, alkohol, benzín, petrolej, odstraňovače škvŕn, terpentín, vosky

BEZPEČNOSTNÉ POKYNY

a odstraňovače vosku, by mali byť pred sušením v spotrebiči vyprané v horúcej vode s dodatočným množstvom pracieho prostriedku.

- Výrobky ako penová guma (latexová pena), kúpacia čiapka, vodotesné textilie, výrobky na gumovej podložke a oblečení alebo vankúše s penovou gumovou podložkou by sa nemali v spotrebiči sušiť.
- Aviváže a podobné produkty by sa mali používať podľa ich návodov.
- Záverečná časť cyklu spotrebiča prebieha bez ohrevu (cyklus chladenia), aby bolo zaistené, že odevy nebudú poškodené príliš vysokou teplotou.
- Prachový filter je potrebné po každom sušiacom cykle čistiť.
- Zaistite, aby v okolí spotrebiča nedochádzalo k hromadeniu prachu.
- Musí byť zaistené dostatočné vetranie, aby sa zabránilo spätnému prúdeniu plynov zo spotrebičov spaľujúcich iné palivá, vrátane otvoreného ohňa.
- Odťah vzduchu nesmie ústiť do dymovodu využívaného na odvod spalín zo spotrebičov spaľujúcich plyn či iné palivá.
- Spotrebič nesmie byť inštalovaný za uzamykateľnými dvermi, posuvnými dvermi alebo dvermi s pántom na opačnej strane, než je spotrebič. Nesmie byť obmedzené úplné otvorenie dvierok spotrebiča.
- Odevy znečistené olejom sa môžu samovoľne vznietiť, najmä pri vystavení zdrojom tepla, ako je vnútrajšok spotrebiča. Odevy sa zahrejú, čo spôsobí oxidačnú reakciu oleja. Oxidácia vytvára teplo. Ak teplo nemôže uniknúť, odevy sa môžu dostatočne zahriať na to, aby sa vznietili. Hromadenie alebo

BEZPEČNOSTNÉ POKYNY

skladovanie predmetov znečistených olejom na sebe môže zabrániť úniku tepla, a tým spôsobiť nebezpečenstvo požiaru.

- Ak je nevyhnutné, aby tkaniny, ktoré obsahujú rastlinný alebo iný olej, alebo boli znečistené prostriedkami na starostlivosť o vlasy, boli umiestnené do spotrebiča, mali by sa najskôr dôkladne vyprať v horúcej vode s veľkou dávkou čistiaceho prostriedku. Toto opatrenie zníži nebezpečenstvo požiaru, neeliminuje ho však celkom.
- Počas bežného používania alebo údržby spotrebič neatáčajte.
- Pred sušením odstráňte z odevov všetky predmety, najmä zapalovače alebo zápalky.
- Tento spotrebič môžu používať deti od 8 rokov, osoby so zníženými fyzickými, zmyslovými a mentálnymi schopnosťami aj osoby s nedostatkom skúseností a znalostí za predpokladu, že budú pracovať pod kvalifikovaným dozorom alebo budú účinne oboznámené s obsluhou a hroziacimi nebezpečenstvami. Deti sa so spotrebičom nesmú hrať. Deti nesmú vykonávať čistenie a údržbu spotrebiča, ak nie sú pod dozorom.
- Tento spotrebič môžu obsluhovať deti a osoby s obmedzenými telesnými, zmyslovými alebo duševnými schopnosťami alebo nedostatkom skúseností a znalostí, iba ak sa tak deje za dohľadu dospelého alebo po tom, čo boli poučené vo veci bezpečného použitia spotrebiča a pochopili možné nebezpečenstvá.
- Malé deti by nemali zostať bez dozoru, aby sa s prístrojom nezačali hrať.

BEZPEČNOSTNÉ POKYNY

- Ak je napájací sieťový kábel poškodený, musí ho vymeniť výrobca, jeho autorizovaný servisný pracovník alebo iná podobne kvalifikovaná osoba, aby sa odvrátilo nebezpečenstvo.
- Tento spotrebič je určený iba na použitie v interiéri.
- Ventilačné otvory nezakrývajte.
- Deti mladšie ako 3 roky by sa mali držať mimo dosahu spotrebiča, ak nebudú pod nepretržitým dohľadom.
- Ak sa spotrebič bude nadmerne zahrievať, okamžite vytiahnite napájaciu zástrčku.
- Pred použitím spotrebiča odstráňte všetok obalový materiál. V opačnom prípade môže dôjsť k vážnemu poškodeniu.
- Prístroj obsahuje ekologické, ale horľavé chladivo R290.
- Uchovávajte spotrebič mimo dosahu otvoreného ohňa a iných zdrojov požiaru.



UPOZORNENIE: NEBEZPEČENSTVO POŽIARU!



Varovanie!

- Nikdy nezastavujte spotrebič pred ukončením sušiaceho cyklu, inak dôjde k uvoľneniu príliš veľkého množstva tepla, ktoré môže spôsobiť poškodenie.
- Spotrebič sa nesmie napájať externým spínacím zariadením, ako je časovač, alebo pripojiť k obvodu, ktorý sa pravidelne zapína a vypína spínacím zariadením.
- Dbajte na to, aby ventilačné otvory v kryte spotrebiča alebo vo vstavanej konštrukcii neboli zablokované.
- Nepoškodzujte chladiaci okruh.

BEZPEČNOSTNÉ POKYNY

Správna likvidácia tohto produktu:



Toto označenie označuje, že tento výrobok by ste nemali likvidovať spolu s iným domovým odpadom v celej EÚ. Aby sa zabránilo možnému poškodeniu životného prostredia alebo ľudského zdravia nekontrolovaným odstraňovaním odpadu, recyklujte ho zodpovedne s cieľom podporiť udržateľné opätovné využívanie materiálových zdrojov. Ak chcete vrátiť použité zariadenie, použite, prosím, systém vrátenia a vyzdvihnutia alebo sa obráťte na maloobchodníka, u ktorého ste si výrobok kúpili. Predajca môže zariadiť ekologickú likvidáciu spotrebiča.

INŠTALÁCIA

Nebezpečenstvo úrazu elektrickým prúdom

- Neťahajte za napájací kábel. Namiesto toho uchopte zástrčku.
- Nemanipulujte so zástrčkou mokrými rukami.
- Nepoškodzujte napájací kábel a napájaciu zástrčku.

Nebezpečenstvo úrazu

- Spotrebič v žiadnom prípade nerozoberajte a nepokúšajte sa ho sami opraviť.
- Nekladte tento spotrebič na práčku bez stohovacej súpravy. (Ak chcete tento spotrebič umiestniť na práčku, objednajte si príslušný medzikus a zverte montáž do rúk výrobcu, jeho servisného pracovníka alebo inej, podobne kvalifikovanej osoby.)
- Neopierajte sa o otvorené dvere spotrebiča.
- Nekladte na spotrebič zdroje nadmerného tepla, ako je napríklad sviečka alebo varná doska.

Nebezpečenstvo poškodenia

- Neprekračujte uvedenú kapacitu spotrebiča.
- Nepoužívajte spotrebič bez spodného a horného filtra.
- Pred vloženíím do spotrebiča oblečenie nesušte.
- Nevystavujte spotrebič priamemu slnečnému žiareniu. Používajte spotrebič iba vo vnútorných priestoroch.
- Neprevádzkujte spotrebič vo vlhkom a mokrom prostredí.
- Pred čistením a údržbou nezabudnite vytiahnuť napájací kábel. Nestriekajte na spotrebič vodu.

Nebezpečenstvo výbuchu

Nesušte, prosím, odevy žiadnymi horľavými látkami, ako je olej alebo alkohol. Hrozí nebezpečenstvo výbuchu.

INŠTALÁCIA

■ Opis produktu

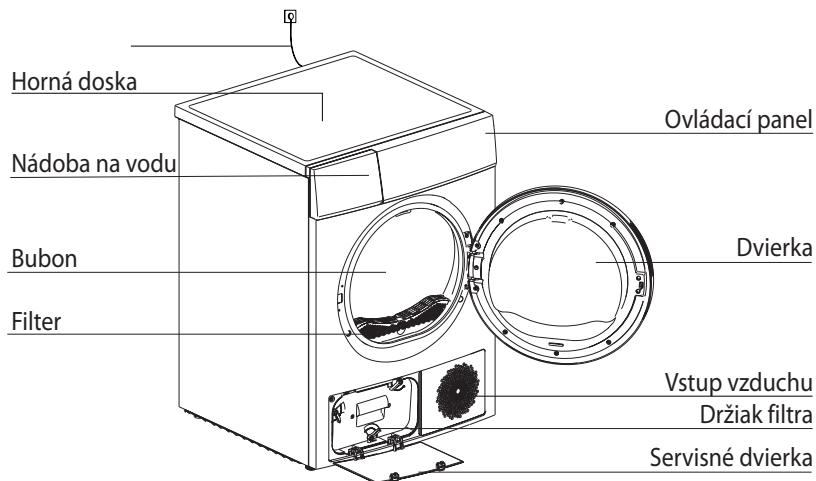

Poznámka: Pred použitím si spotrebič dôkladne prezrite a oboznámte sa s jeho používaním.

Príslušenstvo

Nasledujúce súčasti sú voliteľným príslušenstvom konkrétnych modelov.

Ak sú nasledujúce diely súčasťou balenia vášho spotrebiča, nasadte si, prosím, rukavice a nainštalujte ich podľa nižšie uvedených pokynov.

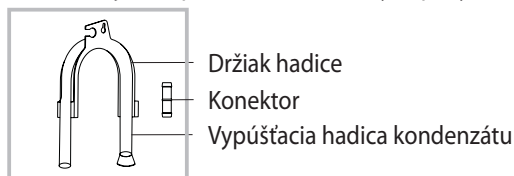

INŠTALÁCIA

■ Inštalácia

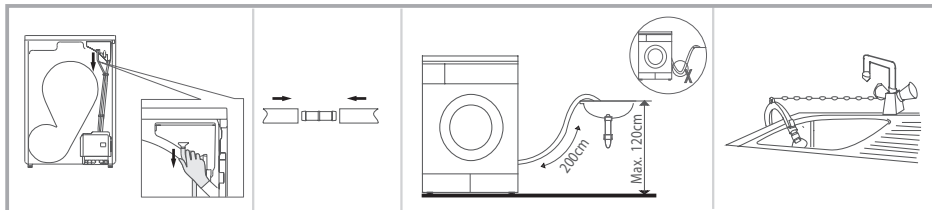

Vyberte vypúšťaciu hadicu* z príhradky.

Vložte vypúšťaciu hadicu a vonkajšiu vypúšťaciu hadicu do konektora.

Upevnite držiak hadice do umývadla alebo inej nádoby.

* dostupné ako voliteľné príslušenstvo

Preprava

Pri preprave zaobchádzajte so spotrebičom opatrne. Spotrebič nechytajte za pohyblivé súčasti. Dvierka spotrebiča nepoužívajte ako držadlo. Ak spotrebič nie je možné prepravovať vo vzpriamenej polohe, môže byť naklonený doprava o maximálne 30°.

Vyrovnanie polohy spotrebiča

Hneď ako spotrebič usadíte na požadovanom mieste, skontrolujte pomocou vodováhy, či je jeho poloha celkom vyrovnaná. Ak tomu tak nie je, vyrovnejte polohu pomocou nastavovacích nôžok.

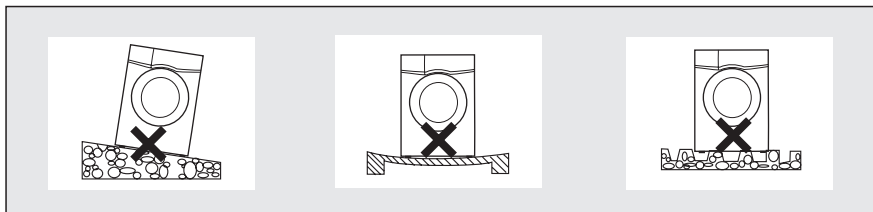

Umiestnenie spotrebiča

1. Pre vaše pohodlie odporúčame umiestnenie spotrebiča do blízkosti práčky.
2. Spotrebič musí byť inštalovaný na čistom mieste, kde nedochádza k hromadeniu nečistôt. Po obvode celého spotrebiča musí byť zaistené voľné prúdenie vzduchu. Nezakrývajte predný prívod vzduchu ani ventilačné mriežky na zadnej strane spotrebiča.
3. Aby ste udržali vibrácie a hluk na minimálnej úrovni, mali by ste spotrebič umiestniť na pevný a rovný povrch.

INŠTALÁCIA

4. Nôžky sa nesmú nikdy odstrániť. Nekladte pod spotrebič vysoké koberce, drevené lišty a podobné materiály. Môže dochádzať k nahromadeniu tepla, ktoré by mohlo narušiť prevádzku spotrebiča.

Vyrovnanie polohy spotrebiča

Hneď ako spotrebič usadíte na požadovanom mieste, skontrolujte pomocou vodováhy, či je jeho poloha celkom vyrovnaná. Ak tomu tak nie je, vyrovnajzte polohu pomocou nastavovacích nôžok.

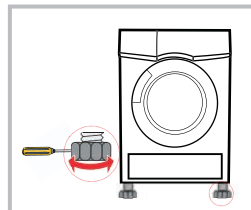

Pripojenie k elektrickej sieti

1. Dbajte na to, aby napätie napájania zodpovedalo elektrickej špecifikácii spotrebiča.
2. Nepripájajte spotrebič k napájacej doske alebo univerzálnej zásuvke a nepoužívajte adaptéry a predĺžovacie káble.

POUŽITIE

■ Rýchle spustenie



Poznámka!

Pred prvým použitím spotrebiča sa uistite, že je správne nainštalovaný.

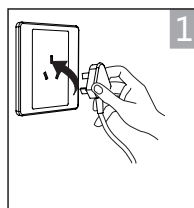

zapojte

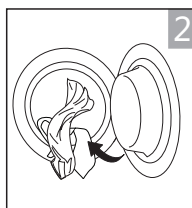

vložte odevy

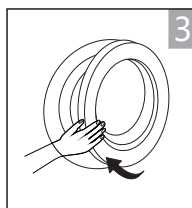

zavrite dverka

Sušenie



zapnite



zvoľte program



vyberte prípadnú
špeciálnu funkciu



spustite

Po vysušení

Pípanie alebo „0:00“ na displeji.

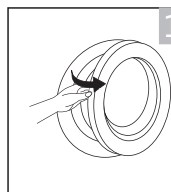

otvorte dverka
a vytiahnite
bielizeň

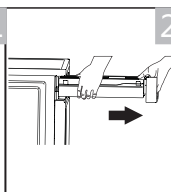

vysuňte
nádobu na
vodu

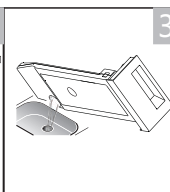

vylejte vodu

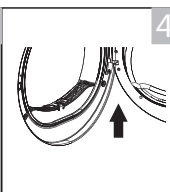

vyčistite filter

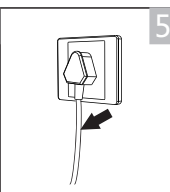

odpojte



Poznámka!

- Ak je spotrebič zapojený do zásuvky s vypínačom, stlačte ho na priame vypnutie napájania.

POUŽITIE

■ Pred každým sušením



Poznámka!

- Po preprave nechajte spotrebič stáť 2 hodiny v pokoji. Pred prvým použitím použite mäkkú látku na vyčistenie vnútornej strany bubna.
 1. Vložte do bubna niekoľko čistých látkových handričiek.
 2. Zapojte spotrebič do napájania a stlačte tlačidlo **【On/Off】**.
 3. Vyberte program **【Refresh】** a stlačte tlačidlo **【Start/Pause】**.
 4. Po dokončení tohto programu postupujte podľa pokynov v časti „Čistenie a údržba“ (pozrite stranu 3) na vyčistenie dvierok filtra.
- Počas sušenia bude kompresor a tečúca voda vydávať hluk. Tento jav je celkom normálny.

1. Pred sušením bielizeň dôkladne vyžmýkajte v práčke. Odstredovanie môže skrátiť čas sušenia a znížiť tak spotrebu elektrickej energie.
2. Na dosiahnutie rovnomerného výsledku sušenia roztriedte bielizeň podľa druhu tkaniny a sušiaceho programu.
3. Pred sušením zavrite všetky zipsy, háčiky a očka, zapnite gombíky, tkaninové opasky atď.
4. Nevysušujte oblečenie príliš, pretože na príliš vysušenom oblečení môžu ľahko vzniknúť záhyby.
5. Odevy obsahujúce gumu alebo podobné elastické materiály nesusušte.
6. Udržujte okolie spotrebiča počas prevádzky čisté. Prach a horľavé materiály v blízkosti spotrebiča môžu spôsobiť vznietenie.
7. Dvierka môžu byť otvorené až po skončení sušiaceho programu, aby nedošlo k popáleniu pokožky horúcou parou alebo prehriatím spotrebiča.
8. Po každom použití vyčistite filtračnú vložku a vyprázdňte nádobu na vodu, aby nedošlo k predlžovaniu času sušenia a zvyšovaniu spotreby energie.
9. Nesusušte odevy po chemickom čistení.
10. Zvoľte, prosím, príslušný program, ak ide o odev z vlneného materiálu, aby bolo tkanina vzdušnejšia.

POUŽITIE













Referenčná hmotnosť suchých odevov (po 1 ks)

 Zmiešané textilné odevy (asi 800 g)	 Bundy (asi 800 g bavlny)	 Džinsy (asi 800 g)	 Uterák (cca 900 g bavlny)
 Prestieradlo (asi 600 g bavlny)	 Pracovné oblečenie (približne 1 120 g)	 Pyžamo (asi 200 g)	 Košeľa s dlhým rukávom (asi 300 g bavlny)
 Košeľa s krátkym rukávom (asi 180 g bavlny)	 Krátke spodky (asi 70 g bavlny)	 Ponožky (asi 50 g zmiešanej tkaniny)	

Poznámka!

- Nikdy neprekračujte kapacitu spotrebiča.
- Nevkladajte do spotrebiča odevy, z ktorých kvapká voda. Mohlo by dôjsť k poškodeniu spotrebiča alebo dokonca k požiaru.

Dôkladne zvážte použitie spotrebiča, ak materiály odevov nie sú určené na sušenie v sušičke, alebo ich štítkov obsahuje nasledujúce symboly:

 Sušenie	 Normálna	 Nesušiť v sušičke	 Nesušiť
 Sušenie na šnúre	 Sušenie odkvapkaním	 Sušenie v rozprestretom stave	 Sušenie v tieni
 Chemické čistenie	 Zákaz chemického čistenia	 Chemické čistenie všetkými obvykle používanými rozpúšťadlami	 Bežný cyklus čistenia chemický, v uhľovodíkoch

POUŽITIE

■ Ovládací panel

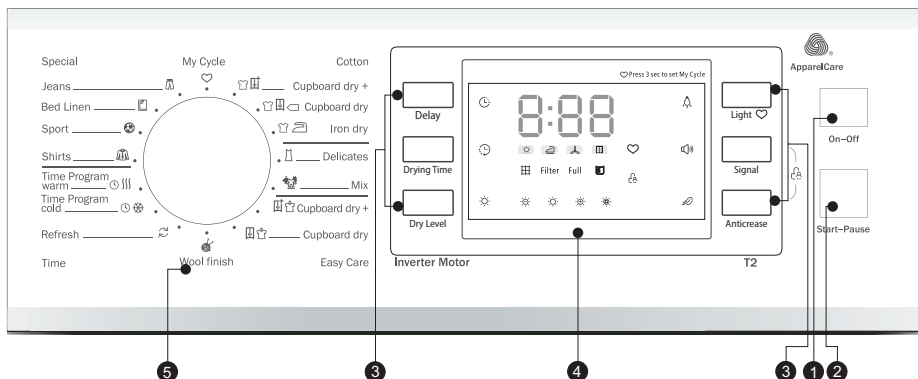

1 Tlačidlo On/Off

Zapnutie/vypnutie spotrebiča

2 Tlačidlo Start/Pause

Stlačením tlačidla spustíte alebo pozastavíte cyklus sušenia.

3 Funkčné tlačidlá

Tieto tlačidlá slúžia na nastavenie ďalších funkcií.

4 Displej

Na tomto displeji sa zobrazia nastavenia, odhadovaný zostávajúci čas a správy o stave spotrebiča.

5 Programy

Na zaistenie efektívnejších výsledkov sušenia odevov je možné nastaviť špecifický program sušenia podľa potrieb používateľa.

POUŽITIE

■ Funkčné tlačidlá

(líši sa podľa konkrétneho modelu)

Delay

Delay (Odloženie)

Táto funkcia slúži na odložené sušenie odevov. Maximálny čas odloženia je 24 hodín. Čas odloženia znamená, že program začne po uplynutí zadaného intervalu. Po spustení odloženého programu začne na displeji odpočítavať čas a začne blikať ikona odloženia.

Podrobnosti:

1. Vložte bielizeň do spotrebiča a uistite sa, že dvierka sú dôkladne zatvorené.
 2. Stlačte tlačidlo **【On/Off】**, potom otáčajte voličom programov a vyberte požadovaný program.
 3. Môžete podľa potreby aktivovať aj funkcie **【Anti-Crease】** alebo **【Signal】**.
 4. Stlačte tlačidlo **【Delay】**.
 5. Pokračujte stlačením tlačidla **【Delay】** pre voľbu času oneskorenia.
 6. Po stlačení tlačidla **【Start/Pause】** je spotrebič v prevádzkovom stave. Po uplynutí času oneskorenia sa automaticky spustí proces sušenia.
 7. Ak znovu stlačíte tlačidlo **【Start/Pause】**, funkcia odloženia bude pozastavená.
 8. Ak chcete zrušiť funkciu odloženia, stlačte tlačidlo **【On/Off】**.
-

Drying Time

Drying Time (Čas)

Ak je zvolený program zahrievania, chladenia alebo osvieženia tkanín, je možné pomocou tlačidla **【Drying Time】** nastaviť čas sušenia v krokoch po 10 minútach.

Dry Level

Dry Level (Intenzita/Úroveň sušenia)

Používa sa na nastavenie úrovne sušenia odevov.

Spotrebič pracuje so štyrmi úrovňami intenzity. ①

Čas sušenia sa s každou úrovňou predlžuje o 3 minúty.

1. Funkciu intenzity je možné aktivovať iba pred spustením programu.
 2. Opakovaným stlačením tlačidla **【Dry Level】** nastavte čas sušenia.
 3. S výnimkou programov **【Cotton Iron】**, **【Delicate】**, **【Wool】**, **【Warm】**, **【Cool】** a **【Refresh】** je možné všetky ostatné programy upraviť pomocou funkcie **【Dry Level】**.
-

Light

Light (Svetlo)

Svetlo vnútri bubna sa rozsvieti približne 3 minúty po stlačení tlačidla alebo 1 minútu po otvorení dverí.

POUŽITIE

Signal

Signal (Bzučiak)

Zapne alebo vypne bzučiak. Vo východiskovom nastavení je bzučiak zapnutý. V prípade potreby môžete bzučiak vypnúť stlačením tohto tlačidla.

Keď je bzučiak zapnutý:

1. Spotrebič vydá zvuk, ak stlačíte niektoré z funkčných tlačidiel.
 2. Ak počas chodu spotrebiča otočíte gombíkom na výber programu, spotrebič vás upozorní, že zmena programu za chodu nie je možná.
 3. Bzučiak zaznie aj po dokončení programu sušenia.
-

Anti-Crease

Anti-Crease (Vyrovnanie záhybov)



Na konci sušiaceho cyklu je možné zvoliť funkciu na odstránenie záhybov na 60, 90 alebo 120 minút.

Táto funkcia zabraňuje tvorbe záhybov pri sušených odevoch. Bielizeň je možné v priebehu tejto funkcie vytiahnuť zo spotrebiča. S výnimkou programov **【Cool】**, **【Wool】** a **【Refresh】** je možné túto funkciu zapnúť pri všetkých programoch.

My Cycle

My Cycle (Môj cyklus)

Slúži na ukladanie často používaných obľúbených programov.

1. Pomocou tlačidla vyberte požadovaný program a ďalšie funkcie sušenia.
2. Stlačte a podržte tlačidlo **【 / 】** na 3 sekundy, kým sa požadovaný program neuloží, čo bude indikované pípnutím.
3. Otočte voličom programov do polohy **【My Cycle】**. Potom môžete spustiť svoj obľúbený program.

Ak chcete zmeniť nastavenie vlastného programu **【My Cycle】**, opakujte kroky (1) a (2).

Child Lock

Child Lock (Detská zámka)

1. Tento spotrebič je vybavený špeciálnou detskou bezpečnostnou zámkou, ktorá môže deťom zabrániť nechcenému stlačeniu tlačidiel alebo nesprávnej obsluhy.
2. Detskú zámku aktivujete súčasným stlačením a podržaním tlačidiel **【Anti-Crease】** a **【Signal】**, prípadne **【Anti-Crease】** a **【Silence】** alebo **【Dry Level】** na aspoň 3 sekundy. Ak je nastavená funkcia detskej zámky, na displeji sa zobrazí ikona detskej zámky a s výnimkou tlačidla **【On/Off】** budú všetky tlačidlá nefunkčné.

Na aktiváciu detskej zámky je nutné stlačiť a podržať tlačidlá **【Anti-Crease】** a **【Signal】** alebo **【Silence】** a **【Dry Level】** aspoň 3 sekundy.

Silence

Silence (Tichá prevádzka)

Rýchlosť otáčania bubna sa zníži, aby sa znížil hluk spotrebiča. Čas sušenia sa však predĺži.

POUŽITIE

■ Displej

	Odložené spustenie
	Čas
	Detská zámka
	Zostávajúci čas/Chybové hlásenie
	Fáza cyklu
	Upozornenie na vyčistenie filtra
	Upozornenie na vyprázdnenie nádoby na vodu
	Intenzita alebo úroveň sušenia (štyri stupne)
	Indikátor svetla v bubne
	Indikátor zvukovej výstrahy
	Režim ochrany proti pokrčeniu
	My Cycle (Môj cyklus)
	Indikátor žehlenia
	Tichá prevádzka



Cyklus sušenia vlny v tomto spotrebiči bol schválený spoločnosťou The Woolmark Company na sušenie vlnených odevov v sušičke, a to za predpokladu, že sa odevy sušia podľa pokynov na štítku a podľa pokynov vydaných výrobcom tohto spotrebiča. M1716

POUŽITIE

■ Programy

Volič programov

1. Stlačte tlačidlo **【On/Off】**. Hneď ako sa obrazovka LED rozsvieti, otočením voliča programov vyberte požadovaný program.
2. Môžete prípadne nastaviť aj ďalšie funkcie **【Delay】** (Odloženie), **【Drying Time】** (Čas), **【Dry Level】** (Intenzita), **【Anti-Crease】** (Vyrovnanie záhybov) alebo **【Signal】** (Bzučiak) pomocou rovnomenných tlačidiel.
3. Stlačte tlačidlo **【Start/Pause】**.

Spustenie programu

Bubon sa začne po spustení programu otáčať. Stavová kontrolka na spotrebiči bude postupne blikať a zobrazený zostávajúci čas cyklu sa bude meniť automaticky.

Štandardné ukončenie programu

1. Bubon spotrebiča sa po ukončení programu zastaví. Na displeji sa zobrazí „**End**“ a rozsvieti sa aj stavová kontrolka „End“ (Koniec programu). Ak bielizeň zo spotrebiča v tejto fáze nevytiahnete, spustí sa aj funkcia ochrany proti pokrčeniu **【Anti-Crease】** (pozrite strana 8).
Na vypnutie napájania stlačte tlačidlo **【On/Off】** a vytiahnite zástrčku zo zásuvky.
2. Prípadné problémy, ako je nečakané zastavenie spotrebiča alebo nedostatočné výsledky, riešte podľa pokynov v kapitole „Riešenie problémov“ (pozrite stranu 79).

POUŽITIE

■ Tabuľka programov sušenia

Program	Hmotnosť (max.)	Použitie/vlastnosti	Odloženie	Čas
Bavlna	8,0 kg	Pre biele aj farebné odevy z bavlny alebo ľanu.		
		Cupboard dry +	Áno	Nie
		Cupboard dry	Áno	Nie
		Iron dry	Áno	Nie
Jemné	1,0 kg	Na sušenie bavlnených odevov. Úroveň sušenia: extra suché.	Áno	Nie
		Na sušenie jemnej bielizne, ktorá je vhodná na sušenie, alebo bielizne, ktoré sa odporúča prať ručne pri nižšej teplote.	Áno	Nie
Mix	3,5 kg	Ak nemôžete určiť, aký je materiál odevov, vyberte program Mix.	Áno	Nie
Syntetika	3,5 kg	Na sušenie odevov zo syntetických a zmiešaných tkanín alebo bavlny.		
		Cupboard dry+	Áno	Nie
		Cupboard dry	Áno	Nie
		Wool finish	Áno	Áno
Špeciálny	4,0 kg	Na sušenie hrubých alebo viacvrstvových syntetických materiálov. Úroveň sušenia: extra suché.	Áno	Nie
		Na sušenie tenkých syntetických tkanín, ktoré sa nežehli, ako sú košele s nežehlivou úpravou, stolová bielizeň, detské oblečenie alebo ponožky.	Áno	Nie
Vlna	1,0 kg	Sušenie vlnenej bielizne.	Áno	Áno
		Jeans	Áno	Nie
		Bed Linen	Áno	Nie
		Sport	Áno	Áno
Širts	1,0 kg	Na sušenie prestieradiel alebo iných veľkých textílií.	Áno	Nie
		Na sušenie odevov s nežehlivou úpravou, ako sú košele a blúzy. Oblečenie voľne položte do bubna spotrebiča. Hneď ako uschne, zaveste ho na vešiak.	Áno	Nie
Môj cyklus	—	Nastavte a uložte si svoj obľúbený program.	Áno	—
Čas	—	Zahrievanie odevov od minimálne 10 min. do maximálne 120/180 min. (v krokoch po 10 min.).	Áno	Áno
		Prevzdušenie odevov bez zahrievania od minimálne 10 min. do maximálne 30 min. (v krokoch po 10 min.).		
Refresh	1,0 kg	Na osvieženie odevov, ktoré sa dlhý čas skladovali v uzatvorenom prostredí, od minimálne 20 minút do maximálne 150 minút.		

POUŽITIE

■ Údaje o spotrebe ①

Model	Program	Kapacita	Rýchlosť odstredovania / zvyšková vlhkosť	Čas sušenia	Spotreba energie
T2	Bavlna (štandardný)	8 kg	1 000 ot./min. / 60 %	159 min	1,44 kWh
	Bavlna (žehlenie)	8 kg	1 000 ot./min. / 60 %	140 min	1,28 kWh
	Syntetika (štandardný)	3,5 kg	800 ot./min. / 40 %	55 min	0,50 kWh

Poznámka!

-  Tento symbol znamená skúšobný program energetickej účinnosti „štandardný program pre bavlnu“, ktorý je v súlade s nariadením 392/2012/EÚ, meraný v súlade s normou EN 61121 a vhodný na sušenie bežných bavlnených odevov pri menovitej náplni.
 - Silné alebo viacvrstvové textílie, napr. posteľná bielizeň, džínsy, bundy atď., nie je jednoduché vysušiť. Vyberte program Cotton Cupboard dry+ alebo použite funkciu vyššej intenzity „Dry Level“ (pozrite stranu 17).
 - Vzhľadom na to, že nerovnomerný materiál, silné a viacvrstvové odevy nie je jednoduché vysušiť, je lepšie zvoliť vhodný program sušenia, ak sú niektoré časti oblečenia po skončení programu stále vlhké.
- ① Všetky údaje sa merali v súlade s normou EN 61121.
Skutočná spotreba sa môže líšiť od hodnôt uvedených v tabuľke v závislosti od množstva bielizne, typu tkaniny, zvyškovej vlhkosti a zvolených funkcií.

ÚDRŽBA

■ Čistenie a údržba

Vyprázdenie nádoby na vodu

1. Uchopte a vytiahnite nádobu na vodu oboma rukami.
2. Nakloňte nádobu na vodu a vylejte kondenzát do umývadla alebo vane.
3. Vložte nádobu na vodu späť.

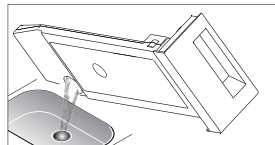
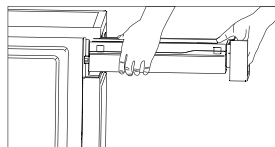

⚠ Varovanie!

- Nádobu na vodu po každom použití vyprázdnite. V opačnom prípade bude program pozastavený a rozsvieti sa ikona „E“. Po vyprázdení nádoby je možné sušičku opäť spustiť stlačením tlačidla **【Start/Pause】**.
- Kondenzát v žiadnom prípade nepite.
- Sušičku nepoužívajte bez nádoby na vodu.

Čistenie filtrov

Tento spotrebič je vybavený hlavným filtrom (pod dvierkami) a filtrom pred výmenníkom tepla na väčšiu ochranu. Filtre čistite po každom cykle.

Čistenie hlavného prachového filtra

1. Otvorte dvierka spotrebiča.
2. Vytiahnite filter spolu s držiakom.
3. Otvorte držiak a vytiahnite z neho prachový filter, ktorý následne opláchnite vo vode.
4. Pred opätovným vložením dôkladne osušte držiak filtra.

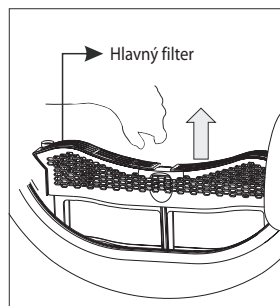

📌 Poznámka!

- Uistite sa, že filter vkladáte správnym smerom.

ÚDRŽBA

Čistenie spodného filtra

1. Otvorte servisné dverka.
2. Odistite tri poistné páky a vyťahnite rukoväť filtra.
3. Vyberte spodnú časť filtra a vyčistite ju.
Ak je na filtri príliš mnoho prachu, opláchnite ho v tečúcej vode. Pred opätovným vložením filter dôkladne osušte.
4. Vyčistite gumové tesnenia tak na filtri, ako aj na rukoväti.
5. Vložte filter späť.
6. Zaisťte tri poistné páky a uistite sa, že sú zaistené v uzamykacej polohe.
7. Zavrite servisné dverka. Uistite sa, že ste počuli zacvaknutie.

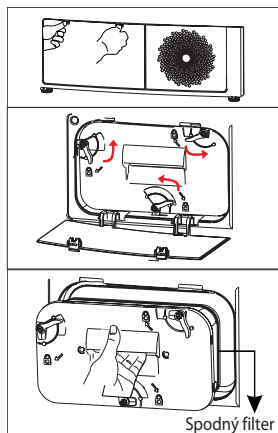

Poznámka!

- Prach nahromadený na filtri zablokuje cirkuláciu vzduchu, čo zvýši čas sušenia a spotrebu energie.
- Pred čistením odpojte napájací kábel!
- Spotrebič nepoužívajte bez filtra.
- Filter čistite po každom cykle, aby nedochádzalo k hromadeniu prachu vnútri sušičky.

Čistenie výmenníka tepla

Varovanie!

Nedotýkajte sa výmenníka tepla rukou. Hrozí nebezpečenstvo popálenia.

- V prípade potreby odstráňte zhruba raz za 2 mesiace prach z výmenníka tepla pomocou vysávača s nasadenou kefou na prach. Výmenník tepla čistite šetrne, bez použitia sily. V opačnom prípade môže dôjsť k poškodeniu výmenníka tepla.

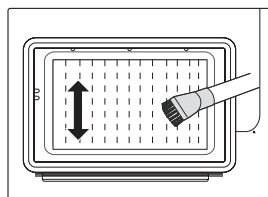

ÚDRŽBA

Pravidelné čistenie spotrebiča

⚠ Varovanie!

- Pred čistením odpojte napájací kábel!
- Spotrebič čistite handričkou navlhčenou iba čistou vodou. Chemické čistiace prostriedky môžu poškodiť plastové povrchy a iné časti.
- Pri čistení používajte rukavice.

- Pripravte si handričku navlhčenú čistou vodou.

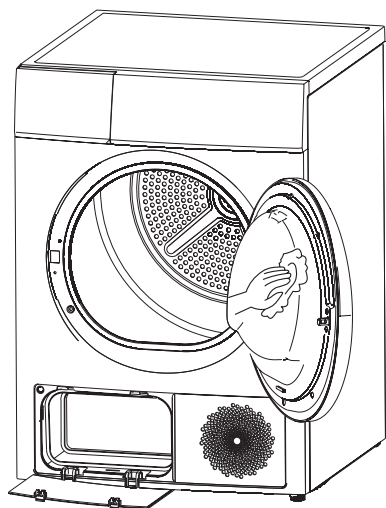

- Vyčistite dverka, najmä potom vnútornú časť.
- Vyčistite tesnenie okolo predného závesu.
- Vyčistite snímač vlhkosti, ktorý sa nachádza na strane bubna.
- Vyberte všetky filtre, vyčistite tesnenie a vzduchový tunel.
- Pred spustením sušičky osušte všetky súčasti mäkkou handričkou.



■ Riešenie problémov

Na displeji	Príčina	Riešenie
E32 / Childlock+6h	Porucha senzora vlhkosti	Obráťte sa na miestne servisné stredisko.
E33 / Childlock+9h	Porucha teplotného senzora	
E64	Chyba komunikácie motora	
E82	Porucha elektroniky	
☒ / Full ☒ / Full / FUL	Porucha vodného čerpadla alebo senzora úrovne vody	Vyprázdnite nádobu
	Nádoba na vodu je plná	

Varovanie!

- Opravy môžu vykonávať iba autorizovaní servisní pracovníci.
- Skôr ako kontaktujete servisné stredisko, skontrolujte, či ste postupovali podľa návodu na obsluhu, prípadne či problém nedokážete vyriešiť sami.
- Ak sa chybové hlásenie zobrazí opakovane, alebo ak spotrebič nefunguje, obráťte sa na servisné stredisko.
- Pamätajte, že služby technického pracovníka pri vykonávaní opráv, ktoré nepatria do záruky, sú aj počas platnosti záruky spoplatnené.

ÚDRŽBA

Problém	Riešenie
<ul style="list-style-type: none">• Displej nesvieti	<ul style="list-style-type: none">• Skontrolujte, či funguje dodávka elektrickej energie.• Skontrolujte, či je spotrebič zapojený do zásuvky.• Skontrolujte zvolený program.• Stlačte tlačidlo 【On/Off】.
<ul style="list-style-type: none">• Svetí  / Full  / Full / FUL	<ul style="list-style-type: none">• Vyprázdnite nádobu na vodu.• Ak bude indikátor stále svietiť, kontaktujte autorizované servisné stredisko.
<ul style="list-style-type: none">• Svetí 	<ul style="list-style-type: none">• Vyčistite výmenník tepla.• Vyčistite prachový filter.
<ul style="list-style-type: none">• Spotrebič sa nespustí	<ul style="list-style-type: none">• Skontrolujte, či sú dvierka zatvorené.• Skontrolujte, či je program správne nastavený.• Skontrolujte, či ste dôkladne stlačili tlačidlo Start/Pause.
<ul style="list-style-type: none">• Odevy nie sú dostatočne suché alebo čas sušenia je príliš dlhý	<ul style="list-style-type: none">• Vyčistite prachový filter a výmenník tepla.• Vyprázdnite nádobu na vodu.• Skontrolujte vypúšťaciu hadicu*.• Okolo spotrebiča nie je dostatok voľného priestoru.• Vyčistite senzory vlhkosti.• Vyčistite prívod vzduchu.• Použite program s vyššou intenzitou sušenia alebo časový program.

* dostupné ako voliteľné príslušenstvo



Varovanie!

Ak sa s problémami nedokážete vyrovať sami a potrebujete pomoc:

- Stlačte tlačidlo **【On/Off】**.
- Vytiahnite sieťovú zástrčku a kontaktujte autorizované servisné stredisko.

ÚDRŽBA

■ Technické údaje

Model	T2
Parametre	
Rozmery (D × Š × V)	640 × 595 × 845 mm
Prevádzková teplota	5 °C až 35 °C
Menovitý príkon	750 W
Menovité napätie	220 – 240 V~
Menovitá frekvencia	50 Hz
Chladivo	R290
Hmotnosť výrobku	53 kg
Menovitá kapacita	8,0 kg
GWP	3
Index CO ₂	0,00 T
Množstvo chladiva	120 g

Obsahuje fluorované skleníkové plyny, na ktoré sa vzťahuje Kjótsky protokol.
Hermeticky uzatvorené.

Poznámka!

- Menovitá kapacita je maximálna kapacita pre sušenie v jednom cykle. Dbajte na to, aby množstvo oblečenia, ktoré je vložené do spotrebiča, neprekročilo menovitú kapacitu.
- Neinštalujte spotrebič do miestnosti, v ktorej hrozí námraza. Pri teplotách okolo bodu mrazu nemusí spotrebič správne fungovať.
- Hrozí nebezpečenstvo poškodenia, ak kondenzát zamrzne v čerpadle, hadiciach a/alebo nádobe na vodu.

ÚDRŽBA

■ Informačný list

Značka	LORD
Model	T2
Menovitá kapacita štandardného programu pre bavlnu (kg)	8,0 kg
Typ sušičky	Kondenzačná
Trieda energetickej účinnosti	A+++
Vážená ročná spotreba energie	175,5 kWh/rok
Automatická alebo neautomatická bubnová sušička	Automatická
Ekoznačka EÚ	Nie je k dispozícii
Spotreba energie „štandardného programu pre bavlnu s celou náplňou“ (E dry)	1,44 kWh
Spotreba energie „štandardného programu pre bavlnu s polovičnou náplňou“ (E dry ½)	0,80 kWh
Spotreba elektrickej energie vo vypnutom stave	0,5 W
Spotreba elektrickej energie v režime ponechania v zapnutom stave	0,85 W
Trvanie režimu ponechania v zapnutom stave	10 min
Program Standard pre bavlnu použitý s celou a polovičnou náplňou je štandardný sušiaci program, na ktorý sa vzťahujú informácie uvedené na energetickom štítku a v informačnom liste. Tento program je vhodný na sušenie normálne mokrej bavlnenej bielizne a ide o najúčinnjší program pre bavlnu z hľadiska spotreby energie.	
Vážená dĺžka trvania „štandardného programu pre bavlnu s celou a polovičnou náplňou“	123 min
Trvanie „štandardného programu pre bavlnu s celou náplňou“ (T dry)	159 min
Trvanie „štandardného programu pre bavlnu s polovičnou náplňou“ (T dry ½)	96 min
Trieda účinnosti kondenzácie na stupnici od G (najnižšia účinnosť) do A (najvyššia účinnosť)	B
Priemerná účinnosť kondenzácie „štandardného programu pre bavlnu“ pri plnom naložení (C dry)	81 %
Priemerná účinnosť kondenzácie „štandardného programu pre bavlnu“ pri čiastočnom naložení (C dry ½)	81 %
Hladina akustického výkonu (vážená priemerná hodnota)	65 dB

LORD Hausgeräte GmbH
Greschbachstraße 17
76229 Karlsruhe
Deutschland

info@lord.eu
www.lord.eu