



Gebrauchsanleitung

User manual

Návod k obsluze

Návod na obsluhu

Kombinierter Kühlschrank

Combined fridge-freezer

Kombinovaná chladnička

Kombinovaná chladnička

C15 | C16

Sehr geehrter Kunde,

vielen Dank, dass Sie sich für dieses Gerät entschieden haben. Um sicherzustellen, dass Sie die besten Ergebnisse mit Ihrem neuen Kühlschrank erzielen, nehmen Sie sich bitte die Zeit, die einfachen Anweisungen in dieser Broschüre durchzulesen.

Stellen Sie bitte sicher, dass das Verpackungsmaterial gemäß den aktuellen Umweltauflagen entsorgt wird.

Wenden Sie sich bei der Entsorgung von Altgeräten bitte an Ihre örtliche Abfallentsorgungsstelle, um sich über eine sichere Entsorgung beraten zu lassen.

Dieses Gerät darf nur für den vorgesehenen Zweck verwendet werden. Dieses Gerät ist ausschließlich für den Gebrauch im Haushalt bestimmt.

INHALT

SICHERHEITSHINWEISE.....	4
WARNUNG.....	4
BEDEUTUNG DER SICHERHEITSSYMBOLS	7
STROMBEZOGENE WARNUNGEN	8
WARNHINWEISE ZUR VERWENDUNG	8
WARNUNGEN, DIE SICH AUF DAS BEFÜLLEN DES KÜHLSCHRANKS BEZIEHEN.....	9
WARNUNGEN BEZÜGLICH DER ENERGIE	10
HINWEISE ZUR ENTSORGUNG	10
SACHGEMÄSSE VERWENDUNG DES KÜHLSCHRANKS.....	12
PLATZIERUNG	12
EINSTELLBARE GERÄTEFÜSSE	13
ÄNDERUNG DER TÜRÖFFNUNGSRICHTUNG	13
AUSTAUSCH DER BELEUCHTUNG.....	17
INBETRIEBNAHME DES GERÄTS.....	17
TIPPS ZUR ENERGIEERSPARNIS.....	17
BESCHREIBUNG DES GERÄTS	18
HAUPTKOMPONENTEN	18
FUNKTIONEN	19
GERÄTEWARTUNG UND -PFLEGE.....	23
GESAMTREINIGUNG.....	23
REINIGUNG DER GLASABLAGEN.....	24
ABTAUEN.....	24
GERÄT AUSSER BETRIEB.....	24
BESEITIGUNG VON PROBLEMEN.....	25

Warnung



Warnung: Brandgefahr / brennbare Materialien

- Dieses Gerät ist zur Verwendung im Haushalt und im ähnlichen Milieu bestimmt, wie zum Beispiel in Küchen für Angestellte in Geschäften, Büros und anderen Arbeitsmilieus; auf Farmen und für Klienten in Hotels, Motels und anderen Übernachtungstypen; in Übernachtungseinrichtungen, wo Frühstück serviert wird; in Verpflegungseinrichtungen und zu ähnlichen nicht-kommerziellen Zwecken.
- Dieses Gerät dürfen Personen (einschließlich Kindern) mit begrenzten physischen, sensorischen oder geistigen Fähigkeiten oder mit mangelnden Erfahrungen und Kenntnissen nicht verwenden, es sei denn, sie wurden mit der sicheren Bedienung des Geräts vertraut gemacht oder sie befinden sich unter Aufsicht einer Person, die für ihre Sicherheit verantwortlich ist.
- Kinder dürfen mit dem Gerät nicht spielen.
- Das beschädigte Netzkabel darf aus Sicherheitsgründen nur von dem Hersteller, Techniker des Kundendienstes oder von einer ähnlich qualifizierten Person ausgetauscht werden.
- In diesem Gerät dürfen keine explosiven Stoffe aufbewahrt werden, z.B. Aerosoldosen mit brennbarem Treibgas.
- Nach der Verwendung und vor der Benutzerwartung muss das Gerät vom Stromnetz getrennt werden.
- Warnung: Halten Sie die Belüftungsöffnungen im Gerät oder im Einbauschrank frei von Hindernissen.
- Warnung: Verwenden Sie zur Beschleunigung des Abtauprozesses keine mechanischen Einrichtungen, es sei denn, sie wurden vom Hersteller empfohlen.
- Warnung: Der Kühlkreis darf nicht beschädigt werden.
- Warnung: Verwenden Sie im Innenraum des Geräts keine



Elektrogeräte, es sei denn, es handelt sich um solchen Typ, der vom Hersteller empfohlen wurde.

- **Warnung:** Das Altgerät darf nur in einer autorisierten Sammelstelle für elektrische und elektronische Geräte entsorgt werden, weil es Gas und Kältemittel enthält, die brennbar sind.
- **Warnung:** Vergewissern Sie sich beim Aufstellen des Geräts, dass das Netzkabel weder geklemmt noch beschädigt ist.
- **Warnung:** Hinter dem Gerät dürfen sich weder Mehrfachsteckdosen noch tragbare Stromversorgungsquellen befinden.
- Verwenden Sie keine Verlängerungskabel und Adapter (mit zwei Stiften) ohne Erdung.
- **Gefahr:** Kinder können im Gerät stecken bleiben. Bevor Sie das Altgerät entsorgen:
 - Demontieren Sie die Gerätetür.
 - Lassen Sie die Gestelle im Gerät, sodass Kinder in den Innenraum nicht eindringen können.
- Vor der Installation muss der Kühlschrank vom Stromnetz getrennt werden.
- Kältemittel und Cyclopentan-Schaumstoffe, die für den Kühlschrank verwendet werden, sind brennbar. Wenn der Kühlschrank entsorgt wird, muss er daher von jeder Feuerquelle ferngehalten und von einem speziellen Verwertungsunternehmen mit entsprechender Qualifikation zurück gewonnen werden. Das Altgerät darf nicht durch Verbrennung entsorgt werden, um Umweltschäden oder andere Schäden zu vermeiden.
- Gemäß der EN-Norm: Dieses Gerät dürfen Kinder ab dem 8. Lebensjahr und Personen mit begrenzten physischen, sensorischen oder geistigen Fähigkeiten oder mit mangelnden Erfahrungen und Kenntnissen nur dann verwenden, wenn sie sich unter Aufsicht befinden oder wenn sie mit der sicheren und sachgemäßen Verwendung des Geräts vertraut sind und eventuelle damit verbundene Risiken verstehen. Kinder dürfen mit dem Gerät nicht spielen. Kinder dürfen die Reinigung und Benutzerwartung des Geräts nur unter Aufsicht durchführen. Kinder im Alter von 3 bis 8 Jahren dürfen Lebensmittel und Getränke in den Kühlschrank geben und aus dem Kühlschrank herausnehmen.

- Falls die Gerätetür mit einem Schloss und einem entsprechenden Schlüssel ausgestattet ist, ist es notwendig, diesen Schlüssel außer Reichweite von Kindern aufzubewahren, sodass sich Kinder im Gerät nicht einsperren können.
- Um die Kontamination von Lebensmitteln zu vermeiden, müssen folgende Hinweise eingehalten werden:
 - Das Öffnen der Gerätetür über einen längeren Zeitraum kann zu einem erheblichen Temperaturanstieg in den Abteilen des Kühlschranks führen.
 - Reinigen Sie regelmäßig Oberflächen, die mit Lebensmitteln in Berührung kommen können, und zugängliche Teile des Ablaufsystems.
 - Reinigen Sie den Wasserbehälter, wenn er seit 48 Stunden nicht benutzt wurde; falls Sie 5 Tage lang kein Wasser entnommen haben, spülen Sie das an eine Wasserversorgung angeschlossene Wassersystem. (Anmerkung 1)
 - Bewahren Sie rohes Fleisch und Fische in geeigneten Behältern im Kühlschrank auf, damit diese Lebensmittel mit anderen Lebensmitteln nicht in Berührung kommen. Achten Sie darauf, dass kein Fleischsaft auf andere Lebensmittel tropft.
 - Die Zwei-Sterne-Fächer im Gefrierraum (falls sie im Gerät enthalten sind) eignen sich zur Aufbewahrung von bereits gefrorenen Lebensmitteln, zur Aufbewahrung oder Herstellung von Speiseeis und zur Herstellung von Eiswürfeln. (Anmerkung 2)
 - Fächer mit einem, zwei und drei Sternen (falls sie im Gerät enthalten sind) sind nicht zum Einfrieren frischer Lebensmittel geeignet. (Anmerkung 3)
 - Für Geräte ohne Fächer mit vier Sternen: Dieses Kühlgerät eignet sich nicht zum Einfrieren von Lebensmitteln. (Anmerkung 4)
 - Vor einer längeren Betriebspause muss das Gerät ausgeschaltet, abgetaut, gereinigt und trocken gewischt werden. Lassen Sie die Gerätetür offen, um Schimmelbildung im Gerät zu vermeiden.
Anmerkung 1, 2, 3, 4: Bestätigen Sie, ob es für Ihren Produktfachtyp zutreffend ist.

- Für freistehendes Gerät: Dieses Kühlgerät ist zum Einbau nicht bestimmt.
- Für Gerät mit Kühlfach: Manche Sorten von frischem Obst und Gemüse sind kälteempfindlich und sollten deshalb in diesem Kühlfachtyp nicht aufbewahrt werden.
- Der Austausch oder die Wartung der LED-Beleuchtung darf aus Sicherheitsgründen nur von dem Hersteller, seinem Servicevertreter oder von einer ähnlich qualifizierten Person durchgeführt werden.
Dieses Gerät enthält eine Beleuchtungsquelle mit der Klasse energetischer Effizienz G.

Bedeutung der Sicherheitssymbole

 Verbotssymbol	Dies ist ein Verbotssymbol. Die Nichtbeachtung von mit diesem Symbol gekennzeichneten Hinweisen kann zu Schäden am Produkt führen oder die persönliche Sicherheit des Benutzers gefährden.
 Warnsymbol	Dies ist ein Warnsymbol. Es ist erforderlich, die mit diesem Symbol gekennzeichneten Anweisungen strikt zu befolgen; andernfalls können Schäden am Produkt oder Verletzungen von Personen verursacht werden.
 Vorsichtssymbol	Dies ist ein Vorsichtssymbol. Mit diesem Symbol gekennzeichnete Anweisungen erfordern besondere Vorsicht. Eine unzureichende Vorsicht kann zu leichten oder mittelschweren Verletzungen von Personen oder zu Schäden am Produkt führen.

Diese Gebrauchsanleitung enthält viele wichtige Sicherheitshinweise, die von den Benutzern zu beachten sind.

Strombezogene Warnungen

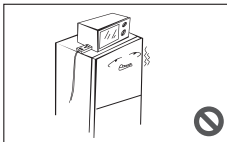
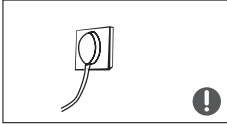
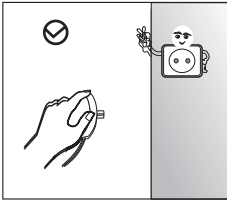

- Ziehen Sie beim Trennen des Geräts vom Stromnetz nie am Netzkabel, sondern am Netzstecker. Fassen Sie den Netzstecker fest und ziehen Sie ihn direkt aus der Steckdose.
- Um einen sicheren Gebrauch des Geräts zu gewährleisten, beschädigen Sie das Netzkabel nicht und verwenden Sie das Netzkabel nicht, wenn es beschädigt oder abgenutzt ist.
- Verwenden Sie zum Anschluss des Geräts ans Stromnetz eine selbstständige Steckdose. An diese Steckdose dürfen keine anderen Elektrogeräte angeschlossen werden. Der Netzstecker muss fest mit der Steckdose verbunden sein, weil es ansonsten zu Bränden kommen kann. Vergewissern Sie sich, dass die Steckdose ordentlich gerundet ist.
- Schließen Sie das Ventil des austretenden Gases und öffnen Sie dann die Türen und Fenster, wenn Gas und andere brennbare Gase austreten. Trennen Sie weder den Kühlschrank noch andere Elektrogeräte vom Stromnetz, weil Funken einen Brand verursachen können.
- Verwenden Sie keine Elektrogeräte auf der Oberseite des Geräts, es sei denn, es handelt sich um einen vom Hersteller empfohlenen Typ.

Warnhinweise zur Verwendung

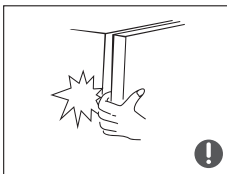
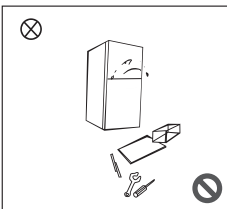

- Den Kühlschrank nicht willkürlich zerlegen oder umbauen, noch den Kältemittelkreislauf beschädigen; die Wartung des Geräts muss von einem Fachmann durchgeführt werden.
- Das beschädigte Netzkabel darf aus Sicherheitsgründen nur von dem Hersteller, seinem Servicevertreter oder von einer ähnlich qualifizierten Person ausgetauscht werden.
- Die Abstände zwischen den Kühlschranktüren und zwischen den Türen und dem Kühlschrankkörper sind klein. Achten Sie darauf, dass Sie Ihre Hand nicht in diese Bereiche stecken, um ein Quetschen der Finger zu vermeiden. Gehen Sie beim Schließen der Gerätetür vorsichtig vor, um herunterfallende Gegenstände zu vermeiden.
- Nehmen Sie bei laufendem Kühlschrank keine Lebensmittel oder Behälter aus dem Gefrierraum mit nassen Händen, v.a. keine Metallbehälter, um Erfrierungen zu vermeiden.



- Kinder dürfen in den Kühlschrank nicht eindringen oder auf ihn klettern; andernfalls kann es zur Erstickung oder Verletzung der Kinder kommen.

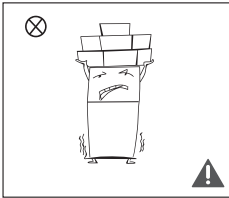

- Stellen Sie auf die Oberseite des Kühlschranks keine schweren Gegenstände, weil diese Gegenstände beim Schließen oder Öffnen der Tür herunterfallen und versehentliche Verletzungen verursachen könnten.
- Beim Stromausfall oder vor der Reinigung vergessen Sie nicht, den Netzstecker aus der Steckdose herauszuziehen. Der Kühlschrank darf innerhalb von fünf Minuten nach dem Ausschalten an die Stromversorgung nicht angeschlossen werden, um Schäden am Kompressor durch aufeinander folgende Starts zu vermeiden.

Warnungen, die sich auf das Befüllen des Kühlschranks beziehen

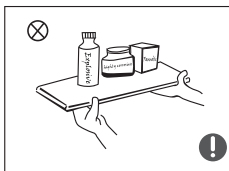

- Geben Sie in den Kühlschrank keine brennbaren, explosiven, flüchtigen und stark korrosiven Gegenstände, ansonsten könnte es zur Beschädigung des Geräts oder zur Brandentstehung kommen.
- Stellen Sie in die Nähe des Kühlschranks keine brennbaren Gegenstände, um Brand zu vermeiden.

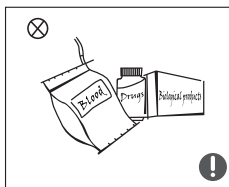

- Der Kühlschrank ist für den Hausgebrauch bestimmt, z.B. zum Aufbewahren von Lebensmitteln; er darf nicht zu anderen Zwecken verwendet werden, wie z.B. zur Aufbewahrung von Blut, Arzneimitteln oder biologischen Materialien usw.



- Lagern Sie im Gefrierraum des Geräts weder Bier noch andere Getränke und Flüssigkeiten in Flaschen oder in geschlossenen Behältern; andernfalls können die Flaschen oder geschlossenen Behälter durch Einfrieren von Flüssigkeit brechen und Schäden verursachen.

Warnungen bezüglich der Energie

- 1) Es kann sein, dass die Kühlgeräte nicht stabil arbeiten (Möglichkeit des Auftauens des Inhalts oder zu hohe Temperatur im Gefrierraum), wenn sie sich über einen längeren Zeitraum in einem Raum mit allzu niedriger Temperatur befinden.
- 2) Brausegetränke sollten nicht in Ablagen oder Fächern für Lebensmittel im Gefrierraum aufbewahrt werden. Einige Produkte, wie zum Beispiel Eiswürfel, sollten nicht allzu kalt konsumiert werden.
- 3) Die von dem Lebensmittelhersteller empfohlene Lagerzeit darf nicht überschritten werden. Dies gilt vor allem für kommerziell schnell eingefrorene Lebensmittel im Ablagen oder Fächern des Gefrierraums.
- 4) Wenn Sie das Gerät abtauen wollen, müssen Sie notwendige Vorsichtsmaßnahmen treffen, um das Auftauen von eingefrorenen Lebensmitteln zu vermeiden. Wickeln Sie die eingefrorenen Lebensmittel in mehrere Schichten Zeitungen ein und bewahren Sie sie auf einem kühlen Platz auf.
- 5) Das Auftauen der eingefrorenen Lebensmittel während der manuellen Abtauung, Reinigung oder Wartung des Geräts kann zur kürzeren Lagerzeit führen.

Hinweise zur Entsorgung

 Kältemittel und Cyclopentan-Schaumstoffe, die im Kühlschrank verwendet werden, sind brennbar. Das Altgerät muss deshalb fern von jeglichen Feuerquellen gehalten werden. Die Entsorgung des Altgeräts muss von einem speziellen Verwertungsunternehmen mit einer entsprechenden Qualifikation durchgeführt werden. Das Altgerät darf nicht verbrannt werden, um Umweltschäden oder andere Schäden zu vermeiden.

! Wenn Sie den Kühlschrank entsorgen wollen, demontieren Sie die Tür und entfernen Sie die Türdichtung und die Ablagen; lagern Sie die demontierte Tür mit Ablagen in einem geeigneten Raum auf, sodass Kinder im Gerät nicht stecken bleiben.



Sachgemäße Entsorgung dieses Geräts:
Dieses Symbol bedeutet, dass dieses Gerät nicht zusammen mit dem üblichen Hausmüll entsorgt werden kann. Bringen Sie das Altgerät zur entsprechenden Sammelstelle für elektrische und elektronische Altgeräte, wo es ökologisch entsorgt wird, ohne negative Auswirkungen auf die Umwelt und menschliche Gesundheit zu haben. Eventuell können Sie das Altgerät dem Verkäufer zurückgeben, bei dem Sie es gekauft haben. Auf diese Weise wird das Gerät ökologisch und sicher entsorgt.

SACHGEMÄSSE VERWENDUNG DES KÜHLSCHRANKS

Platzierung

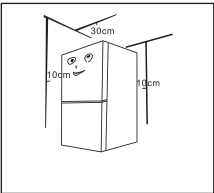
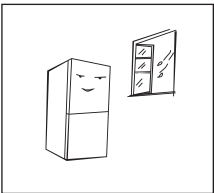
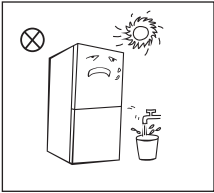
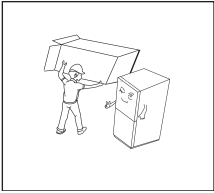

- Entfernen Sie vor dem Erstgebrauch des Kühlschranks alle Verpackungsmaterialien, und zwar einschließlich Bodenkissen, Schaumstoffunterlagen und Klebebändern im Inneren des Kühlschranks. Reißen Sie die Schutzfolie an den Türen und dem Kühlschrankkörper ab.
- Schützen Sie das Gerät vor Wärme und direkten Sonnenstrahlen. Das Gerät darf sich in feuchten oder wässrigen Räumen nicht befinden, um Rostbildung oder eine Verringerung der Isolierwirkung zu vermeiden.
- Besprühen Sie oder waschen Sie den Kühlschrank nicht; der Kühlschrank darf sich nie in feuchten Räumen befinden, wo er leicht mit Wasser bespritzt werden kann. Das Wasser kann elektrische Isolierungseigenschaften des Kühlschranks negativ beeinflussen.
- Der Kühlschrank muss sich an einem gut belüfteten Ort im Innenraum befinden; der Fußboden muss eben und stabil sein (falls das Gerät unstabil ist, drehen Sie die Gerätefüße nach links oder nach rechts, um das Gerät auszubalancieren).
- Über dem Kühlschrank muss sich Freiraum von mindestens 30 cm befinden. Der Abstand zwischen dem Kühlschrank und der Wand sollte mindestens 10 cm sein, um die Wärmeableitung zu ermöglichen.

Präventive Maßnahmen vor der Installation:

Der Kühlschrank muss vor der Installation oder Zubehöreinstellung vom Stromnetz getrennt werden.

Es ist notwendig, präventive Vorsichtsmaßnahmen zu treffen, um Verletzungen von Personen infolge von Gerätefall zu vermeiden.

Einstellbare Gerätefüße

Schematische Abbildung der einstellbaren Gerätefüße

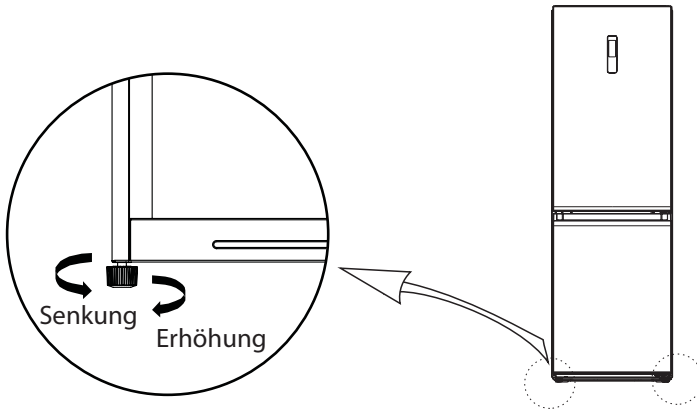





(Die oben angegebene Abbildung ist nur illustrativ. Die tatsächliche Konfiguration hängt vom konkreten Gerät oder vom Vertreiber ab)

Ausbalancierung des Geräts:

- a. Wenn Sie die Gerätefüße im Uhrzeigersinn drehen, haben Sie den Kühlschrank etwas an.
- b. Wenn Sie die Gerätefüße gegen den Uhrzeigersinn drehen, senken Sie den Kühlschrank etwas ab.
- c. Stellen Sie die beiden Gerätefüße entsprechend ein, sodass der Kühlschrank ausbalanciert ist.

Änderung der Türöffnungsrichtung

Notwendiges Werkzeug			
	Kreuzschlitzschraubendreher		Spachtel Flachschlitzschraubendreher
	Ratschenschlüssel mit 5/16"-Adapter		Abdeckband

1. Vor der Änderung der Türöffnungsrichtung ist es notwendig, das Gerät auszuschalten. Nehmen Sie aus den Türablagen sämtliche Lebensmittel heraus.

2. Demontieren Sie die dekorative Abdeckung des linken Oberscharniers, die Abdeckung des rechten Oberscharniers und das rechte Oberscharnier. Trennen Sie die rechte Signalleitung (Klemme 1, 2 der Signalleitung) im Oberen Teil des Gerätekörpers.

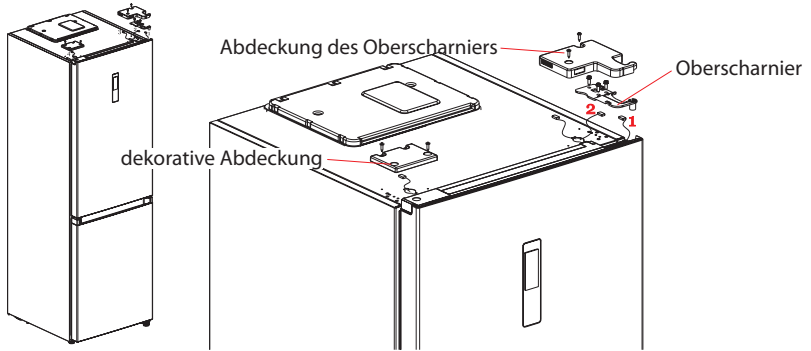

3. Demontieren Sie die Kühlraumtür (passen Sie gut auf, um kleine Komponenten nicht zu verlieren, z.B. Achsenhülle und Sperrvorrichtung an der Tür). Demontieren Sie das Mittelscharnier und dann die dekorative Abdeckung des Scharnierlochs auf der anderen Seite.

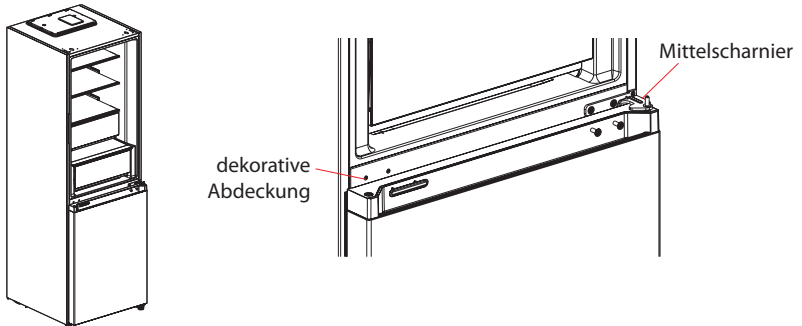

4. Demontieren Sie die Gefrierraumtür (passen Sie gut auf, um kleine Komponenten nicht zu verlieren, z.B. Achsenhülle und Sperrvorrichtung an der Tür). Demontieren Sie das Scharnier und stellen Sie den Winkel ein. Nehmen Sie die Unterscharnierachse heraus und verstellen Sie sie auf die andere Scharnierseite. Installieren Sie das Unterscharnier auf die andere Gerätseite.

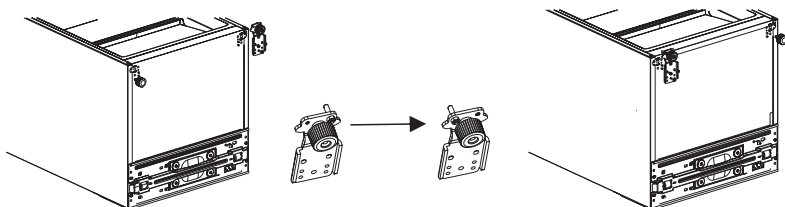

5. Änderung der Kühlraumtüröffnungsrichtung:

- 1) Demontieren Sie die Abdeckplatte der oberen Abdeckung der Geräteabdeckung und die linke dekorative Abdeckung.
Demontieren Sie die Hülle der oberen Achse und die Signalleitung der Tür und installieren Sie die obere Abdeckplatte. Nehmen Sie aus dem Beutel mit Zubehör die rechte dekorative Abdeckung und installieren Sie sie auf die andere Seite der oberen Abdeckung.
- 2) Demontieren Sie die Sperrvorrichtung der Tür, den Türanschlag und die Achsenfassung der Kühlraumtür. Nehmen Sie die Sperrvorrichtung der linken Tür aus dem Beutel mit Zubehör heraus und installieren Sie sie auf die linke Seite der unteren Kühlraumtürabdeckung. Installieren Sie den Türanschlag und die Achsenhülle auf die linke Seite der unteren Kühlraumtürabdeckung.

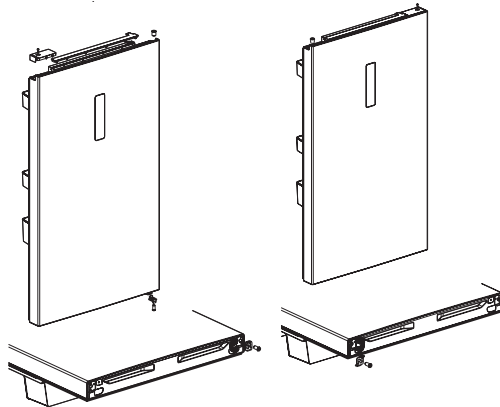

6. Änderung der Gefrierraumtüröffnungsrichtung:

- 1) Demontieren Sie die Achsenfassung und die Abdeckung des Oberscharniers an der Gefrierraumtür und installieren Sie sie auf die andere Seite.
- 2) Demontieren Sie die Sperrvorrichtung der Tür, den Türanschlag und die Achsenfassung der Gefrierraumtür. Nehmen Sie die Sperrvorrichtung der linken Tür aus dem Beutel mit Zubehör heraus und installieren Sie sie auf die linke Seite der unteren Gefrierraumtürabdeckung. Installieren Sie den Türanschlag und die Achsenhülle auf die linke Seite der unteren Gefrierraumtürabdeckung.

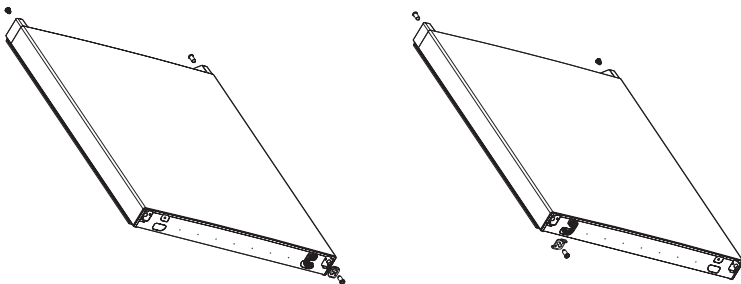

7. Installieren Sie die ausgetauschte Gefrierraumtür auf das Unterscharnier, dann installieren Sie das Mittelscharnier und verdecken Sie das Scharnierloch mit einer dekorativen Abdeckung.

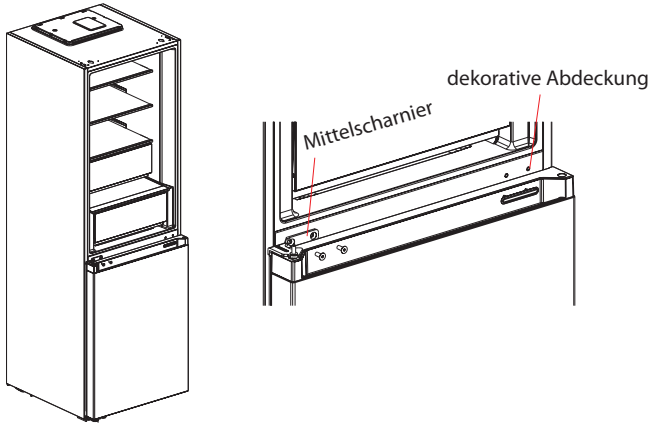

8. Nehmen Sie die Abdeckung des linken Oberscharniers und das linke Oberscharnier aus dem Beutel mit Zubehör heraus. Legen Sie die Tür auf das Mittelscharnier und installieren Sie das linke Oberscharnier. Verbinden Sie die obere Signalleitung 4 des Kühlschranks mit der Signalleitung 1 der Tür und die Signalleitung 2 mit der Signalleitung 3.

Befestigen Sie die dekorative Scharnierabdeckung auf die rechte Gerätekörperseite (Anmerkung: beim Installieren der dekorativen Scharnierabdeckung auf die rechte Gerätekörperseite ist es notwendig, zwei Einlagen auf der dekorativen Scharnierabdeckung (siehe Abbildung) abzuschneiden).

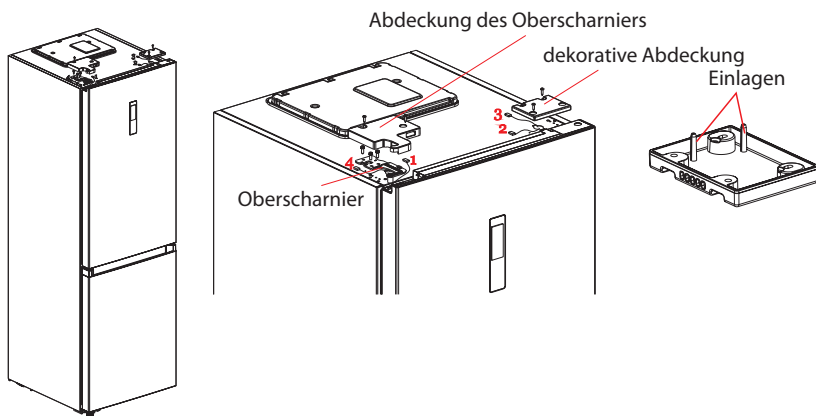

(Die oben angeführte Abbildung ist nur illustrativ. Die tatsächliche Konfiguration hängt vom physischen Produkt oder vom Vertreter ab)

Austausch der Beleuchtung

Den Austausch oder die Wartung der LED-Beleuchtung darf aus Sicherheitsgründen nur der Hersteller, sein Servicevertreter oder eine ähnlich qualifizierte Person durchführen.

Inbetriebnahme des Geräts

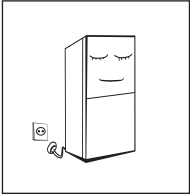

- Bevor Sie den Kühlschrank das erste Mal einschalten, lassen Sie ihn mindestens zwei Stunden stehen lassen. Erst dann können Sie das Gerät ans Stromnetz anschließen.
- Der Kühlschrank muss mindestens 2 bis 3 Stunden arbeiten (oder mehr als 4 Stunden im Sommer), bevor Sie ihn mit frischen oder eingefrorenen Lebensmitteln beladen.
- Vor dem Gerät muss sich ausreichend Freiraum befinden, sodass Sie die Gerätetür bequem öffnen und die Schubladen problemlos herausziehen können.

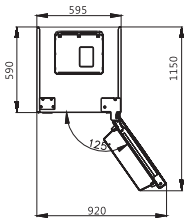

Tipps zur Energieersparnis

- Das Gerät sollte sich im kühlestem Teil des Zimmers befinden, fern von Wärmequellen und so fern von direkten Sonnenstrahlen, wie es nur möglich ist.
- Lassen Sie warme Speisen auf Raumtemperatur abkühlen, bevor Sie sie in den Kühlschrank geben. Durch Überlastung des Geräts wird der Kompressor länger laufen. Lebensmittel, die sehr langsam eingefroren werden, können an Qualität verlieren oder sogar verderben.
- Vergewissern Sie sich, dass die Lebensmittel ordnungsgemäß verpackt sind, und wischen Sie die Behälter trocken, bevor Sie sie in den Kühlschrank geben. Auf diese Weise vermeiden Sie die Raureifbildung im Innenraum des Geräts.
- Der Innenraum des Geräts sollte nicht mit Aluminiumfolie, Wachspapier oder Papierküchentüchern ausgelegt werden. Solche Materialien verhindern die Zirkulation kalter Luft und das Gerät arbeitet weniger effektiv.
- Die Lebensmittel sollten übersichtlich organisiert und lesbar markiert werden, sodass Sie nicht viel Zeit brauchen, die gewünschten Lebensmittel zu finden. Nehmen Sie alle Lebensmittel heraus, die Sie gerade brauchen, und schließen Sie so schnell wie möglich die Tür.

BESCHREIBUNG DES GERÄTS

Hauptkomponenten

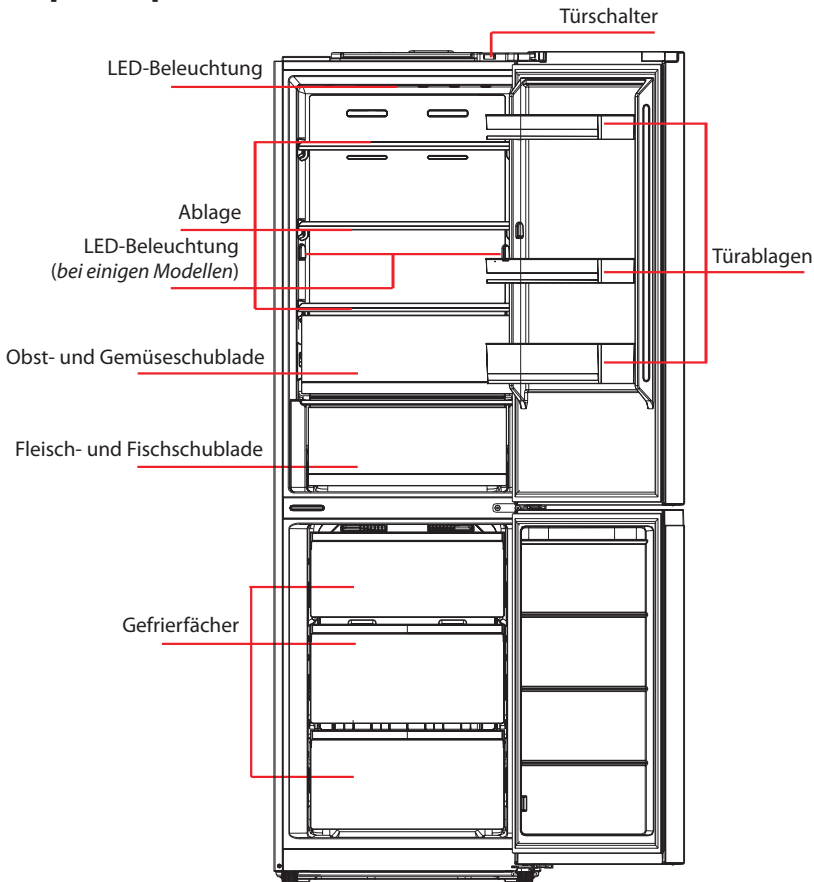

(Die oben angeführte Abbildung ist nur illustrativ. Die tatsächliche Konfiguration hängt vom physischen Produkt oder vom Vertrieber ab)

Kühlraum

- Der Kühlraum eignet sich zur Aufbewahrung von verschiedensten Obst- und Gemüsesorten, Getränken und anderen Lebensmitteln, die binnen ein paar Tagen verbraucht werden. Die empfohlene Lagerzeit beträgt 3 bis 5 Tage.
- Gekochte Speisen müssen zuerst auf Raumtemperatur abkühlen, erst dann können Sie sie in den Kühlraum geben.
- Wir empfehlen Ihnen, die Lebensmittel einzupacken, bevor Sie sie in den Kühlschrank geben.
- Die Glasablagen können je nach Bedarf nach oben oder nach unten verstellt werden. Auf diese Weise können Sie den Innenraum des Kühlschranks anpassen.

Gefrierraum

- Der Gefrierraum mit niedriger Temperatur kann die Lebensmittel über eine längere Zeit aufbewahren. Außerdem können Sie dort Eiswürfel herstellen.
- Der Gefrierraum eignet sich zur Aufbewahrung von Fleisch, Fischen, Reiskugeln und anderen Lebensmitteln, die nicht binnen ein paar Tagen konsumiert werden.
- Das Fleisch sollten Sie zuerst in kleinere Portionen einteilen und erst dann in den Gefrierraum geben. Überschreiten Sie die empfohlene Lagerzeit der Lebensmittel nicht.

Wenn Sie die Ablagen, Schubladen und Fächer im Gerät so verteilen, wie es auf der Abbildung oben angezeigt wird, erreicht das Gerät die maximale Effektivität.

Funktionen

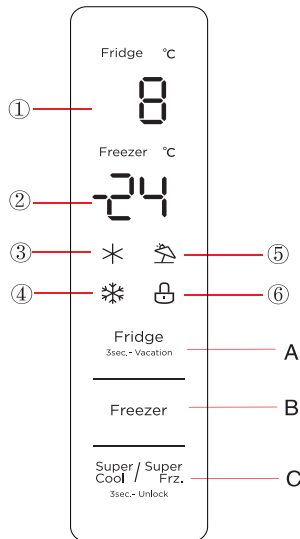

(Die oben angeführte Abbildung ist nur illustrativ. Die tatsächliche Konfiguration hängt vom physischen Produkt oder vom Vertreiber ab)

Display

- ① Anzeige der Temperatur im Kühlraum ② Anzeige der Temperatur im Gefrierraum
③ Symbol des Superkühlmodus ④ Symbol des Supergefriermodus ⑤ Symbol des Urlaubsmodus ⑥ Symbol der Kindersicherung

Betriebstasten

- A. Taste für Temperatureinstellung im Kühlraum
B. Taste für Temperatureinstellung im Gefrierraum
C. Taste des Superkühlmodus / des Supergefriermodus

Display

Wenn Sie den Kühlschrank das erste Mal einschalten, erleuchtet sich das ganze Display für 3 Sekunden. Dann schaltet sich das Display in einen normalen Anzeigemodus um. Beim ersten Einschalten des Kühlschranks ist die Temperatur im Kühl- und Gefrierraum auf 5 °C / -18 °C eingestellt.

Falls es zu einem Fehler kommt, erscheint eine Fehlermeldung auf dem Display (siehe folgende Seite); während des normalen Betriebes wird die eingestellte Temperatur im Kühl- und Gefrierraum auf dem Display angezeigt.

Wenn Sie im normalen Betrieb keine Tätigkeit durchführen oder die Tür binnen 30 Sekunden nicht öffnen, wird das Display gesperrt und die Displaybeleuchtung erlischt. Es aktiviert sich die Kindersicherung .

Aktivieren/Deaktivieren der Kindersicherung

Wenn Sie im aufgesperrten Zustand die Taste des Schnellkühlmodus/Schnellgefriermodus drücken und 3 Sekunden lang gedrückt halten, schaltet sich das Gerät in den gesperrten Zustand um und es ertönt ein akustisches Signal, das Sie auf das Sperren aufmerksam macht.

Wenn Sie im gesperrten Zustand die Taste des Schnellkühlmodus/Schnellgefriermodus drücken und 3 Sekunden lang gedrückt halten, schaltet sich das Gerät in den aufgesperrten Zustand um und es ertönt ein akustisches Signal, das Sie auf das Aufsperrn aufmerksam macht.

Wenn Sie 30 Sekunden lang keine Taste drücken, schaltet sich das Gerät automatisch in den gesperrten Zustand um und es ertönt ein akustisches Signal, das Sie auf das Sperren aufmerksam macht.

Wenn Sie das akustische Signal verstummen wollen, müssen Sie es im gesperrten Zustand durchführen. Alle anderen Schlüsseinstellungen müssen im aufgesperrten Zustand durchgeführt werden.

Wenn sich das Gerät im gesperrten Zustand befindet und Sie versuchen, etwas einzustellen, ertönt ein akustisches Signal, das Sie auf den Fehler aufmerksam macht.

Einstellung der Temperatur im Kühlraum

Zur Einstellung der Temperatur im Kühlraum dient die Taste . Mit jeder Berührung dieser Taste senken Sie die Temperatur im Kühlraum um 1 °C. Die Temperatur im Kühlraum kann im Bereich von 2 bis 8 °C eingestellt werden. Wenn die Temperatur von 2 °C eingestellt ist, drücken Sie die Taste erneut. Die Temperatureinstellung im Kühlraum schaltet sich auf 8 °C um.

Einstellung der Temperatur im Gefrierraum

Zur Einstellung der Temperatur im Gefrierraum dient die Taste . Mit jeder Berührung dieser Taste senken Sie die Temperatur um 1 °C. Die Temperatur im Gefrierraum kann im Bereich von -24 bis -16 °C eingestellt werden. Wenn die Temperatur auf -24 °C eingestellt ist und Sie die Taste nochmals berühren, schaltet sich die Temperatur im Gefrierraum auf -16 °C um.

Einstellung des Betriebsmodus

Mit einem langen Drücken der Taste für die Temperatureinstellung im Kühlraum (3 Sekunden lang) aktivieren/deaktivieren Sie den Urlaubsmodus. Nach der Aktivierung des Urlaubsmodus schaltet sich das Kühlen aus, die Temperaturanzeige im Kühlraum erlischt und die Temperatur im Gefrierraum wird auf -18 °C automatisch eingestellt. Wenn Sie die Taste des Kühl-, Gefrier-, Schnellkühl- oder Schnellgefriermodus drücken, deaktivieren Sie den Urlaubsmodus.

Nach der Deaktivierung des Urlaubsmodus schaltet sich die eingestellte Temperatur im Kühlraum auf den noch vor dem Urlaubsmodus eingestellten Wert automatisch um. Auch die eingestellte Temperatur im Gefrierraum schaltet sich auf den vor dem Urlaubsmodus eingestellten Wert um und das Gerät schaltet sich in einen normalen Betriebsmodus um.

Supergefriermodus

Wenn Sie den Schnellkühl- oder Schnellgefriermodus aktivieren wollen, drücken Sie die Taste des Schnellkühlens oder Schnellgefrierens. Die einzelnen Betriebsmodi erscheinen in dieser Reihenfolge: Schnellkühlmodus -> Schnellgefriermodus -> Deaktivierung.

Nach der Aktivierung/Deaktivierung des Schnellkühlmodus schaltet sich die entsprechende Lichtanzeige ei oder aus; wenn Sie den Schnellkühlmodus aktivieren, wird die Temperatur im Kühlraum automatisch auf 2 °C eingestellt.

Nach der Deaktivierung des Schnellkühlmodus schaltet sich die eingestellte Temperatur im Kühlraum auf den ursprünglichen Wert automatisch um.

Nach der Aktivierung des Schnellgefriermodus beginnt die entsprechende Lichtanzeige des Schnellkühlmodus zu leuchten. Im Schnellgefriermodus wird die Temperatur im Gefrierraum automatisch auf -24 °C eingestellt.

Nach der Deaktivierung des Schnellgefriermodus schaltet sich die eingestellte Temperatur im Gefrierraum auf den ursprünglichen Wert automatisch um.

Der Schnellkühlmodus wird nach Ablauf von 6 Stunden automatisch deaktiviert.

Der Schnellgefriermodus wird nach Ablauf von 24 Stunden automatisch deaktiviert.

Empfohlene Temperatureinstellung: Kühlraum 4 °C, Gefrierraum -18 °C.

Anmerkung: Die Schnellgefrierfunktion wurde entworfen, um den Nährwert von Lebensmitteln im Gefrierraum einzuhalten. Die Lebensmittel können so schnell wie möglich eingefroren werden. Wenn Sie eine große Menge von frischen Lebensmitteln einfrieren wollen, empfehlen wir Ihnen, die Schnellgefrierfunktion zu aktivieren und erst dann die Lebensmittel in den Gefrierraum geben. Die Gefriergeschwindigkeit im Gefrierraum erhöht sich, sodass Sie die Lebensmittel ohne Nährstoffverlust schnell einfrieren können. Außerdem lassen sich eingefrorene Lebensmittel einfacher aufbewahren.

Akustisches Signal bei offener Tür

Nach dem Öffnen der Gerätetür beginnt Musik zu spielen. Wenn Sie die Tür binnen zwei Minuten nicht schließen, ertönt ein akustisches Signal. Dieses Signal verstummt, sobald Sie die Tür schließen, oder nach dem Drücken einer beliebigen Taste.

Fehlermeldung

Folgende Fehlermeldungen, die auf dem Display angezeigt werden können, machen Sie auf Störungen des Geräts aufmerksam. Das Gerät kann zwar noch auch mit folgenden Fehlern kühlen, es ist aber notwendig, den Kundendienst zu kontaktieren und das Gerät reparieren zu lassen.

Fehlercode	Beschreibung des Fehlers
E1	Fehler des Temperaturfühlers im Kühlraum
E2	Fehler des Temperaturfühlers im Gefrierraum
E3	Fehler des Temperaturfühlers der Fleisch- und Fischzone
E5	Fehler des Raureiffühlers
E6	Kommunikationsfehler
E7	Fehler des Umgebungstemperaturfühlers

GERÄTEWARTUNG UND -PFLEGE

Gesamtreinigung

- Der Staub hinter dem Kühlschrank und auf dem Fußboden muss rechtzeitig beseitigt werden. Es führt zu besseren Kühlergebnissen und einer größeren Energieersparnis.
- Die Türdichtung muss regelmäßig kontrolliert werden. Vergewissern Sie sich, dass die Türdichtung sauber ist. Reinigen Sie die Türdichtung mit einem weichen Tuch und Wasser mit Seife oder Spülmittel.
- Der Innenraum des Kühlschranks muss regelmäßig gereinigt werden, um Geruchsbildung zu vermeiden.
- Schalten Sie das Gerät vor der Reinigung aus, trennen Sie es vom Stromnetz und nehmen Sie aus dem Innenraum alle Lebensmittel, Getränke, Ablagen, Schubladen usw. heraus.
- Reinigen Sie den Innenraum des Kühlschranks mit einem weichen Tuch oder Schwamm und einer Lösung von zwei Esslöffeln Speisesoda und einem Liter Warmwasser. Wischen Sie dann das Gerät mit einem feuchten Tuch ab und dann mit einem neuen Tuch trocken. Nach der Reinigung lassen Sie die Tür offen, sodass der Innenraum des Kühlschranks auf natürliche Weise trocken wird. Erst dann schließen Sie das Gerät wieder ans Stromnetz und schalten Sie es ein.
- Bereiche des Kühlschranks, die sich nur mit Schwierigkeiten reinigen lassen (zum Beispiel enge Spalten, Lücken oder Ecken), sollten regelmäßig mit einem weichen Tuch abgewischt oder mit einer weichen Bürste gereinigt werden. Bei Bedarf können Sie verschiedene Hilfsmittel verwenden (z.B. dünne Wattestäbchen), damit sich in diesen Bereichen keine Verschmutzungen oder Bakterien ansammeln.
- Verwenden Sie weder Seife noch Spülmittel, Reinigungspulver oder Sprayreinigungsmittel, weil sie Geruchsbildung im Innenraum des Kühlschranks verursachen oder Lebensmittel kontaminieren könnten.
- Reinigen Sie den Flaschenhalter, die Ablagen und Schubladen mit einem weichen Tuch und Wasser mit etwas Seife oder Spülmittel. Wischen Sie dieses Zubehör mit einem weichen Tuch trocken oder lassen Sie es auf natürliche Weise abtrocknen.
- Wischen Sie die Außer Oberfläche des Kühlschranks mit einem weichen Tuch und Wasser mit etwas Seife oder Spülmittel ab und dann wischen Sie sie trocken.
- Verwenden Sie keine harten Bürsten, keine Stahltopfkratzer, Drahtbürsten, abrasiven Mittel (z.B. Zahnpaste), organischen Lösungsmittel (z.B. Alkohol, Aceton, Bananenöl), kein kochendes Wasser, keine alkalischen oder sauren Stoffe, welche die Oberfläche des Kühlschranks und seinen Innenraum beschädigen können. Kochendes Wasser und organische Lösungsmittel wie Benzen können Kunststoffteile verformen oder beschädigen.
- Spülen Sie den Kühlschrank während der Reinigung nie direkt mit Wasser oder anderen Flüssigkeiten ab, ansonsten könnte es zum Kurzschluss oder zur Beschädigung der elektrischen Isolierung kommen.



! Trennen Sie den Kühlschrank vor dem Abtauen und Reinigen vor dem Stromnetz.

Reinigung der Glasablagen

- Nehmen Sie die Schublade auf der Glasablage heraus.
- Heben Sie den Vorderteil der Glasablage (um ca. 60°) an und ziehen Sie die Glasablage heraus.
- Nehmen Sie die Glasablage heraus und reinigen Sie sie.
- Schieben Sie die Glasablage auf die gleiche Weise zurück.

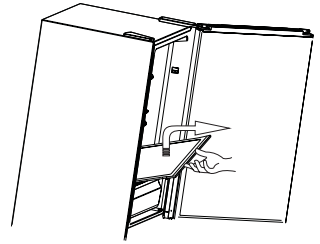

Abtauen

- Der Kühlschrank ist auf dem Prinzip der Kühlung mit Luft hergestellt und verfügt deshalb mit der Funktion des automatischen Abtauens. Der Raureif, der sich als Folge des Jahres- oder Temperaturwechsels gebildet hat, kann auch manuell beseitigt werden, indem Sie den Kühlschrank vom Stromnetz trennen oder mit einem trockenen Tuch abwischen.

Gerät außer Betrieb

- Stromausfall: Wenn es zum Stromausfall kommt, und zwar auch im Sommer, können Sie die Lebensmittel im Gerät mehrere Stunden aufbewahren; während des Stromausfalls ist es notwendig, die Gerätetür so selten wie möglich zu öffnen. Geben Sie in das Gerät keine frischen Lebensmittel mehr.
- Vor einer längeren Betriebspause: Trennen Sie das Gerät vom Stromnetz und reinigen Sie es. Lassen Sie die Tür offen, um Geruchsbildung zu verhindern.
- Transport: Wenn Sie den Kühlschrank verstellen oder transportieren wollen, nehmen Sie alle Gegenstände heraus. Befestigen Sie die Glasablagen, die Obst- und Gemüseschublade, die Gefrierfächer usw. mit einem Band und schrauben Sie die verstellbaren Gerätefüße zu. Das Gerät darf nicht waagrecht oder mit dem Boden nach oben transportiert werden. Es darf keinen Vibrationen ausgesetzt werden. Neigen Sie das Gerät während des Transportes nicht allzu viel, maximal um 45°.

! Das Gerät sollte nach dem Einschalten ununterbrochen arbeiten. Der Gerätebetrieb sollte nicht unterbrochen werden, ansonsten könnte die Nutzungsdauer des Geräts negativ beeinflusst werden.

BESEITIGUNG VON PROBLEMEN

Sie können versuchen, folgende einfache Probleme mit eigenen Kräften zu beseitigen. Falls es Ihnen nicht gelingt, wenden Sie sich an den Kundendienst.

Das Gerät funktioniert nicht	Das Gerät ist nicht ans Stromnetz angeschlossen oder der Netzstecker ist in der Steckdose nur locker. Die Netzspannung ist zu niedrig. Es ist zum Stromausfall oder zur Störung von Teilschaltungen gekommen.
Aus dem Gerät strömt Geruch	Speisen mit kräftigem Aroma müssen dicht eingepackt werden. Es kann sein, dass sich einige bereits verdorbene Speisen befinden. Reinigen Sie den Innenraum des Kühlschranks.
Langfristiger Kompressorbetrieb	Der Kompressor arbeitet lange im Sommer, wenn die Umgebungstemperatur hoch ist. Dies ist normal. Wir empfehlen Ihnen, sehr viele frische Lebensmittel auf einmal in das Gerät zu geben. Lassen Sie die Speisen abkühlen, bevor Sie sie in den Kühlschrank geben. Die Tür wird zu oft geöffnet.
Die Beleuchtung funktioniert nicht	Prüfen Sie, ob der Kühlschrank ans Stromnetz angeschlossen ist und ob die LED-Anzeige nicht beschädigt ist.
Die Tür lässt sich nicht richtig schließen	Die Tür wird mit Lebensmittelverpackungen blockiert. Der Kühlschrank ist nicht ausbalanciert.
Betriebslärm	Prüfen Sie, ob der Fußboden eben ist und ob der Kühlschrank ausbalanciert ist. Prüfen Sie, ob das Zubehör richtig installiert ist.
Die Türdichtung dichtet nicht	Beseitigen Sie aus der Türdichtung fremde Gegenstände. Versuchen Sie, die Türdichtung zu erwärmen und dann wieder abzukühlen (verwenden Sie dazu einen Haartrockner oder ein heißes Handtuch).
Aus dem Kühlschrank fließt Wasser	Im Kühlschrank befinden sich zu viele Lebensmittel oder die Lebensmittel enthalten sehr viel Wasser, was zum starken Abtauen führt. Die Tür ist nicht richtig geschlossen, deshalb bildet sich im Kühlschrank eine starke Raureifschicht und der Kühlschrank muss oft abgetaut werden.
Heiße Geräteoberfläche	Die Wärme aus dem eingebauten Kondensator entweicht über die Geräteoberfläche, was ganz normal ist. Wenn die Geräteoberfläche sehr heiß ist, weil die Umgebungstemperatur zu hoch ist oder weil eine große Menge an Lebensmitteln im Gerät aufbewahrt wird, empfehlen wir Ihnen, den Raum, wo sich das Gerät befindet, gut zu lüften.

Kondensat auf der Geräteoberfläche	Die Kondensatbildung auf der äußeren Geräteoberfläche und der Türdichtung ist eine normale Erscheinung, wenn die Feuchtigkeit in der Umgebung sehr hoch ist. Wischen Sie das Kondensat mit einem trockenen Tuch ab.
Außergewöhnliche Geräusche	Summen: Der Kompressor kann während des Betriebes summen und diese Geräusche sind vor allem beim Starten oder Stoppen ziemlich intensiv. Dies ist normal. Knarren: Das im Kühlsystem des Geräts fließende Kältemittel kann knarrende Geräusche verursachen. Es handelt sich um normale Erscheinung.

Subtropische Klasse SN: Dieses Gerät ist zur Verwendung bei der Umgebungstemperatur von 10 bis 32 °C bestimmt.

Normale Klasse N: Dieses Gerät ist zur Verwendung bei der Umgebungstemperatur von 16 bis 32 °C bestimmt.

Subtropische Klasse ST: Dieses Gerät ist zur Verwendung bei der Umgebungstemperatur von 16 bis 38 °C.

Tropische Klasse T: Dieses Gerät ist zur Verwendung bei der Umgebungstemperatur von 16 bis 43 °C.

Die Kontaktdaten einer autorisierten Servicestelle finden Sie auf www.lord.eu. In der angeführten Servicestelle können Sie auch Ersatzteile bestellen. Die Ersatzteile können gemäß der entsprechenden Ökodesign-Verordnung innerhalb von mindestens 7 oder 10 Jahren (je nach Ersatzteiltyp), nachdem das letzte Stück des Gerätemodells im Europäischen Wirtschaftsraum auf den Markt gebracht worden ist, bei der autorisierten Servicestelle gekauft werden.

Bevor Sie die autorisierte Servicestelle kontaktieren, bereiten Sie sich das Modellkennzeichen und die Seriennummer vor.

Das Modellkennzeichen und die Seriennummer sind auf dem Typenschild angegeben, das sich auf der Hinterseite des Geräts befindet.

Wir empfehlen Ihnen, sich die Typenschildangaben in diese Gebrauchsanleitung zu notieren, bevor Sie das Gerät installieren.

Der QR-Code auf dem mit dem Gerät gelieferten Energieetikett enthält einen Weblink zu den Informationen über die Leistung des Geräts in der EU EPREL-Datenbank.

Dieselben Informationen finden Sie auch bei EPREL über den Link

für C15 2.GN: <https://eprel.ec.europa.eu/qr/1439329>,

für C16 2.GN: <https://eprel.ec.europa.eu/qr/1439331>.

Dear customer:

Thank you for buying this fridge-freezer. To ensure that you get the best results from your new appliance, please take time to read through the simple instructions in this booklet.

Please ensure that the packing material is disposed of in accordance with the current environmental requirements.

When disposing of any appliance equipment please contact your local waste disposal department for advice on safe disposal.

This appliance must be only used for its intended purpose. This appliance is intended to be used in household.

CONTENT

SAFETY WARNINGS.....	30
WARNING.....	30
MEANING OF SAFETY WARNING SYMBOLS	33
ELECTRICITY RELATED WARNINGS.....	34
WARNINGS FOR USING.....	34
WARNINGS FOR PLACEMENT.....	35
WARNINGS FOR ENERGY.....	36
WARNINGS FOR DISPOSAL.....	36
PROPER USE OF REFRIGERATORS	38
PLACEMENT.....	38
LEVELING FEET	39
DOOR RIGHT-LEFT CHANGE	39
CHANGING THE LIGHT	43
STARTING.....	43
ENERGY SAVING TIPS	43
STRUCTURE AND FUNCTIONS.....	44
KEY COMPONENTS	44
FUNCTIONS.....	45
MAINTENANCE AND CARE OF THE APPLIANCE	49
OVERALL CLEANING	49
CLEANING THE GLASS SHELF	50
DEFROSTING	50
OUT OF OPERATION.....	50
TROUBLESHOOTING.....	51

SAFETY WARNINGS

Warning



Warning: risk of fire / flammable materials

- This appliance is intended to be used in household and similar applications such as staff kitchen areas in shops, offices and other working environments; farm houses and by clients in hotels, motels and other residential type environments; bed and breakfast type environments; catering and similar nonretail applications.
- This appliance is not intended for use by persons (including children) with reduced physical, sensory or mental capabilities, or lack of experience and knowledge, unless they have been given supervision or instruction concerning use of the appliance by a person responsible for their safety.)
- Children should be supervised to ensure that they do not play with the appliance.
- If the supply cord is damaged, it must be replaced by the manufacturer, its service agent or similarly qualified persons in order to avoid a hazard.
- Do not store explosive substances such as aerosol cans with a flammable propellant in this appliance.
- The appliance has to be unplugged after use and before carrying out user maintenance on the appliance.
- Warning: Keep ventilation openings, in the appliance enclosure or in the built-in structure, clear of obstruction.

- Warning: Do not use mechanical devices or other means to accelerate the defrosting process, other than those recommended by the manufacturer.
- Warning: Do not damage the refrigerant circuit.
- Warning: Do not use electrical appliances inside the food storage compartments of the appliance, unless they are of the type recommended by the manufacturer.
- Warning: Please abandon the refrigerator according to local regulators for it use flammable blowing gas and refrigerant.
- Warning: When positioning the appliance, ensure the supply cord is not trapped or damaged.
- Warning: Do not locate multiple portable socket-outlets or portable power supplies at the rear of the appliance.
- Do not use extension cords or ungrounded (two prong) adapters.
- Danger: Risk of child entrapment. Before you throw away your old refrigerator or freezer:
 - Take off the doors.
 - Leave the shelves in place so that children may not easily climb inside.
- The refrigerator must be disconnected from the source of electrical supply before attempting the installation of accessory.
- Refrigerant and cyclopentane foaming material used for the appliance are flammable. Therefore, when the appliance is scrapped, It shall be kept away from any fire source and be recovered by a special recovering company with corresponding qualification other than be disposed by combustion, so as to prevent damage to the environment or any other harm.
- For EN standard: This appliance can be used by children aged from 8 years and above and persons with reduce physical sensory or mental capabilities or lack of experience and knowledge if they have been given supervision or instruction concerning use of the appliance in a safe way and understand the hazards involved.



Children shall not play with the appliance. Cleaning and user maintenance shall not be made by children without supervision. Children aged from 3 to 8 years are allowed to load and unload refrigerating appliances.

- The necessity that, for doors or lids fitted with locks and keys, the keys be kept out of the reach of children and not in the vicinity of the refrigerating appliance, in order to prevent children from being locked inside.
 - To avoid contamination of food, please respect the following instructions:
 - Opening the door for long periods can cause a significant increase of the temperature in the compartments of the appliance.
 - Clean regularly surfaces that can come in contact with food and accessible drainage systems.
 - Clean water tanks if they have not been used for 48 h; flush the water system connected to a water supply if water has not been drawn for 5 days, (note 1)
 - Store raw meat and fish in suitable containers in the refrigerator, so that it is not in contact with or drip onto other food.
 - Two-star frozen-food compartments are suitable for storing pre-frozen food, storing or making ice-cream and making ice cubes. (note 2)
 - One-, two- and three-star compartments are not suitable for the freezing of fresh food, (note 3)
 - For appliances without a 4-star compartment: this refrigerating appliance is not suitable for freezing foodstuffs, (note 4)
 - If the refrigerating appliance is left empty for long periods, switch off, defrost, clean, dry, and leave the door open to prevent mould developing within the appliance.
- Note 1,2,3,4: Please confirm whether it is applicable according to your product compartment type.

- For a freestanding appliance: this refrigerating appliance is not intended to be used as a built-in appliance.
- For appliance with chill compartment: some types of fresh vegetables and fruits are sensitive to cold, and that therefore they are not suitable for storage in this kind of compartment
- Any replacement or maintenance of the LED lamps is intended to be made by the manufacturer, its service agent or similar qualified person.

This product contains a light source of energy efficiency class (G).

Meaning of safety warning symbols

 Prohibition symbol	This is a prohibition symbol. Any incomppliance with instructions marked with this symbol may result in damage to the product or endanger the personal safety of the user.
 Warning symbol	This is a warning symbol. It is required to operate in strict observance of instructions marked with this symbol; or otherwise damage to the product or personal injury may be caused.
 Note symbol	This is a cautioning symbol. Instructions marked with this symbol require special caution. Insufficient caution may result in slight or moderate injury, or damage to the product.

This manual contains lots of important safety information which shall be observed by the users.

Electricity related warnings

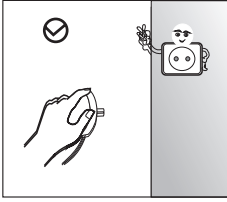

- Do not pull the power cord when pulling the power plug of the refrigerator. Please firmly grasp the plug and pull out it from the socket directly.
- To ensure safe use, do not damage the power cord or use the power cord when it is damaged or worn.

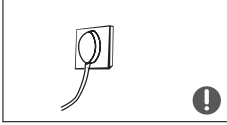

- Please use a dedicated power socket and the power socket shall not be shared with other electrical appliances. The power plug should be firmly contacted with the socket or else fires might be caused. Please ensure that the grounding electrode of the power socket is equipped with a reliable grounding line.

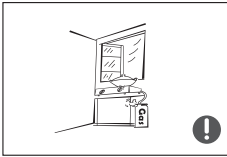

- Please turn off the valve of the leaking gas and then open the doors and windows in case of leakage of gas and other flammable gases. Do not unplug the refrigerator and other electrical appliances considering that spark may cause a fire.

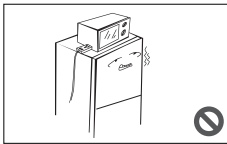

- Do not use electrical appliances on the top of the appliance, unless they are of the type recommended by the manufacturer.

Warnings for using

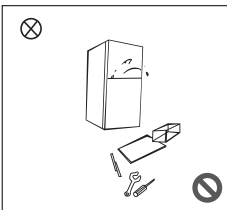

- Do not arbitrarily disassemble or reconstruct the refrigerator, nor damage the refrigerant circuit; maintenance of the appliance must be conducted by a specialist.
- Damaged power cord must be replaced by the manufacturer, its maintenance department or related professionals in order to avoid danger.

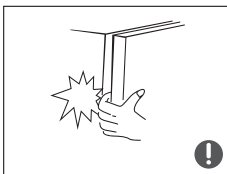

- The gaps between refrigerator doors and between doors and refrigerator body are small, be noted not to put your hand in these areas to prevent from squeezing the finger. Please be gentle when close the refrigerator door to avoid falling articles.
- Do not pick foods or containers with wet hands in the freezing chamber when the refrigerator is running, especially metal containers in order to avoid frostbite.



- Do not allow any child to get into or climb the refrigerator; otherwise suffocation or falling injury of the child may be caused.



- Do not place heavy objects on the top of the refrigerator considering that objects may fall when close or open the door, and accidental injuries might be caused.
- Please pull out the plug in case of power failure or cleaning. Do not connect the refrigerator to power supply within five minutes to prevent damages to the compressor due to successive starts.

Warnings for placement

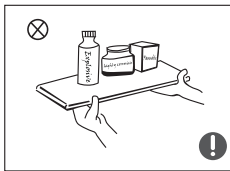

- Do not put flammable, explosive, volatile and highly corrosive items in the refrigerator to prevent damages to the product or fire accidents.
- Do not place flammable items near the refrigerator to avoid fires.

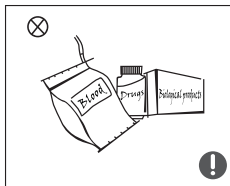

- The refrigerator is intended for household use, such as storage of foods; it shall not be used for other purposes, such as storage of blood, drugs or biological products, etc.

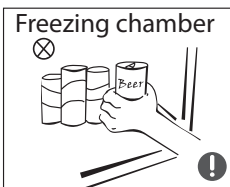

- Do not store beer, beverage or other fluid contained in bottles or enclosed containers in the freezing chamber of the refrigerator; or otherwise the bottles or enclosed containers may crack due to freezing to cause damages.

Warnings for energy

- 1) Refrigerating appliances might not operate consistently (possibility of defrosting of contents or temperature becoming too warm in the frozen food compartment) when sited for an extended period of time below the cold end of the range of temperatures for which the refrigerating appliance is designed.
- 2) The fact that effervescent drinks should not be stored in food freezer compartments or cabinets or in low-temperature compartments or cabinets, and that some products such as water ices should not be consumed too cold;
- 3) The need to not exceed the storage time(s) recommended by the food manufacturers for any kind of food and particularly for commercially quick-frozen food in food-freezer and frozen-food storage compartments or cabinets;
- 4) The precautions necessary to prevent an undue rise in the temperature of the frozen food while defrosting the refrigerating appliance, such as wrapping the frozen food in several layers of newspaper.
- 5) The fact that a rise in temperature of the frozen food during manual defrosting, maintenance or cleaning could shorten the storage life.

Warnings for disposal

 Refrigerant and cyclopentane foaming material used for the refrigerator are flammable. Therefore, when the refrigerator is scrapped, it shall be kept away from any fire source and be recovered by a special recovering company with corresponding qualification other than be disposed by combustion, so as to prevent damage to the environment or any other harm.

⚠ When the refrigerator is scrapped, disassemble the doors, and remove gasket of door and shelves; put the doors and shelves in a proper place, so as to prevent trapping of any child.



Correct Disposal of this product:

This marking indicates that this product should not be disposed with other household wastes. To prevent possible harm to the environment or human health from uncontrolled waste disposal, recycle it responsibly to promote the sustainable reuse of material resources. To return your used device, please use the return and collection systems or contact the retailer where the product was purchased. They can take this product for environmental safe recycling.

PROPER USE OF REFRIGERATORS

Placement

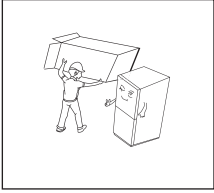

- Before use, remove all packing materials, including bottom cushions, foam pads and tapes inside of the refrigerator; tear off the protective film on the doors and the refrigerator body.

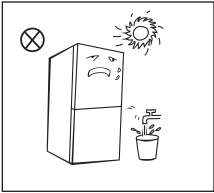

- Keep away from heat and avoid direct sunlight. Do not place the freezer in moist or watery places to prevent rust or reduction of insulating effect.
- Do not spray or wash the refrigerator; do not put the refrigerator in moist places easy to be splashed with water so as not to affect the electrical insulation properties of the refrigerator.

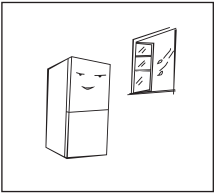

- The refrigerator is placed in a well-ventilated indoor place; the ground shall be flat, and sturdy (rotate left or right to adjust the wheel for levelling if unstable).

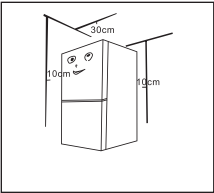

- The top space of the refrigerator shall be greater than 30cm, and the refrigerator should be placed against a wall with a free distance more than 10cm to facilitate heat dissipation.

Precautions before installation:

Before installation or adjusting of accessories, it shall be ensured that the refrigerator is disconnected from power.

Precautions shall be taken to prevent fall of the handle from causing any personal injury.

Leveling feet

Schematic diagram of the leveling feet

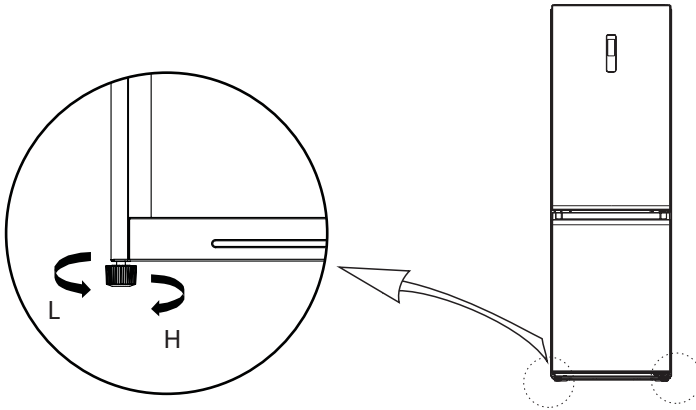





(The picture above is only for reference. The actual configuration will depend on the physical product or statement by the distributor)

Adjusting procedures:

- Turn the feet clockwise to raise the refrigerator;
- Turn the feet counterclockwise to lower the refrigerator;
- Adjust the right and left feet based on the procedures above to a horizontal level.

Door right-left change

List of tools to be provided by the user			
	Cross screwdriver		Putty knife thin-blade screwdriver
	5/16" socket and ratchet		Masking tape

- Please power off this appliance before conduct this operation. Remove all food from door shelves.

2. Remove the upper left hinge cover decorative cover, upper right hinge cover and upper right hinge, and disconnect the right signal line (signal line terminal 1,2) at the top of the box body.

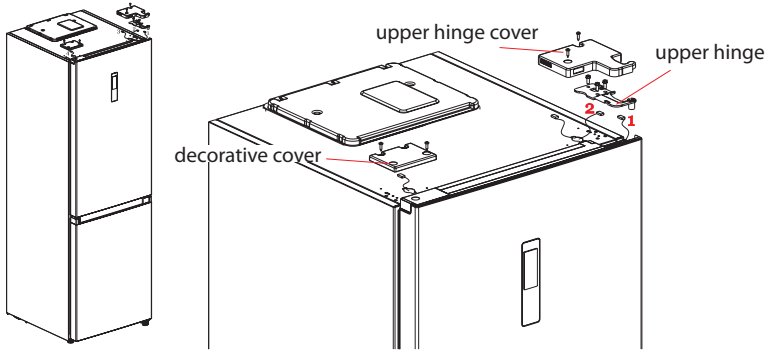

3. Remove the refrigerated door body (be careful not to lose small parts such as the shaft sleeve and stop on the door);
Remove the middle hinge and remove the decorative cover of hinge hole on the other side.

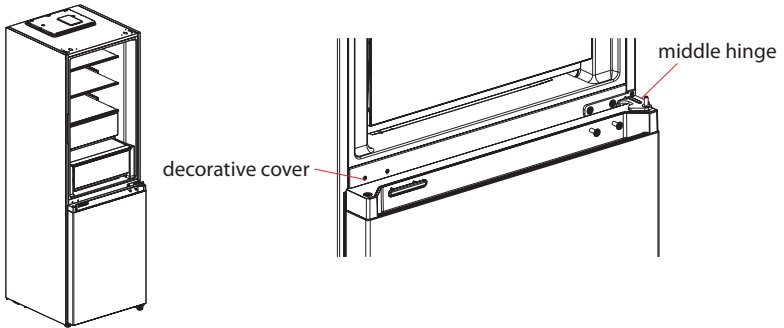

4. Remove the freezing door body (be careful not to lose small parts such as the shaft sleeve and stop on the door);
Remove the hinge and adjust the angle. Remove and install the lower hinge shaft to the other side of the hinge, and install the modified lower hinge to the other side of the box.

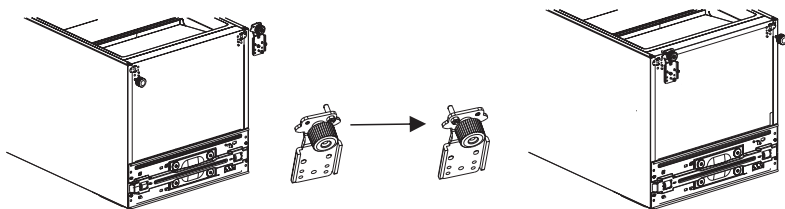

5. Change the refrigerator door:

- 1) Remove the cover plate of the upper end cover of the refrigeration door and the left decorative cover.

Install the upper shaft sleeve and the signal line of the door body to the other side and cover the upper end cover plate. Take out the right decorative cover from the accessory bag and install it to the other side of the upper end cover.

- 2) Remove the door self-locking, door stop and shaft sleeve of the refrigeration door, take out the left door self-locking from the accessory bag, install it on the left side of the lower end cover of the refrigeration door, change the door stop and shaft sleeve to the left side of the lower end cover of the refrigeration door.

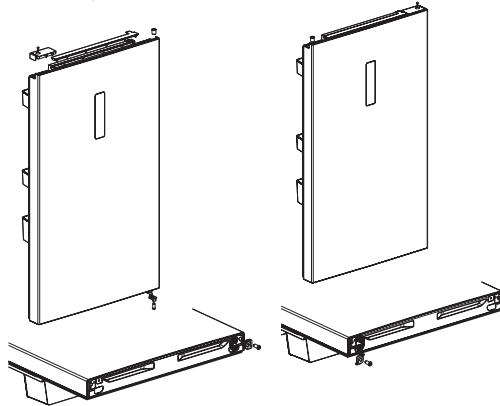

6. Change the freezing door:

- 1) Remove the shaft sleeve and cap of the upper end cover of the freezing door and install them at the left and right swap positions.

- 2) Remove the door self-locking, door stop and shaft sleeve of the freezing door, take out the left door self-locking from the accessory bag, install it on the left side of the lower end cover of the freezing door, change the door stop and shaft sleeve to the left side of the lower end cover of the freezing door.

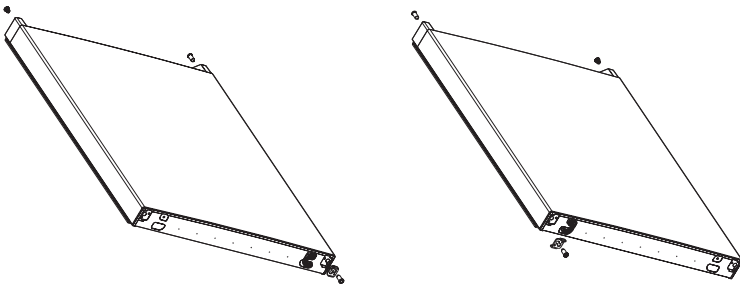

7. Install the replaced freezing door on the lower hinge, then install the middle hinge and cover the hinge hole decorative cover.

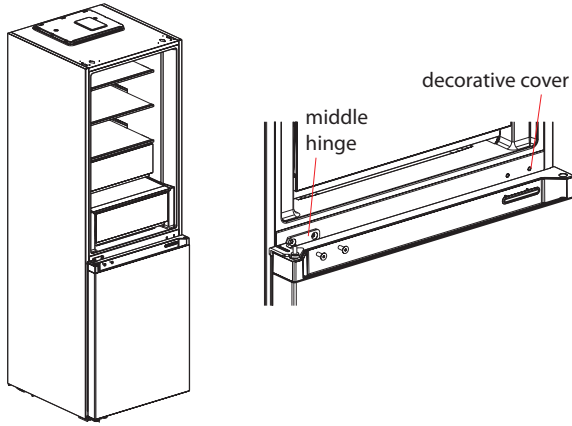

8. Remove the upper left hinge cover and upper left hinge from the accessory bag. Place the refrigerated door body on the middle hinge and install the upper left hinge. Connect the refrigerator top signal line 4 to the door body signal line 1, and connect the signal line 2 to the signal line 3. Finally, replace the hinge decorative cover to the right side of the box body (note: when replacing the hinge decorative cover to the right side of the box body, the two inserts on the hinge decorative cover (as shown in the figure) shall be cut off).

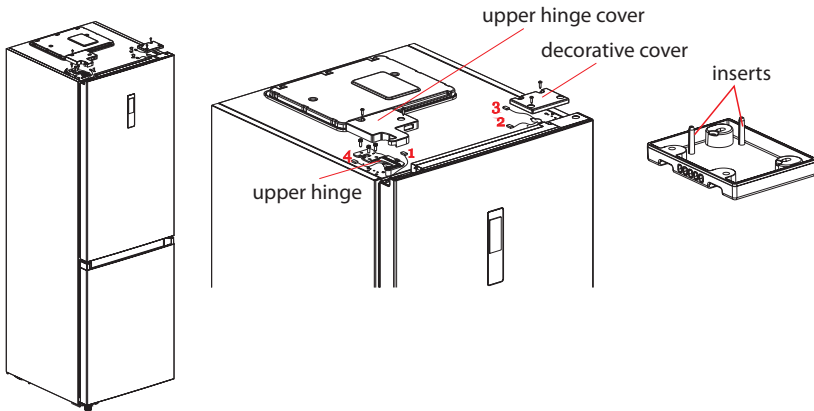

(The picture above is only for reference. The actual configuration will depend on the physical product or statement by the distributor)

Changing the Light

Any replacement or maintenance of the LED lamps is intended to be made by the manufacturer, its service agent or similar qualified person.

Starting

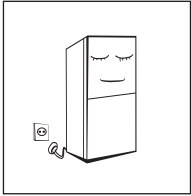

- Before initial start, keep the refrigerator still for two hours before connecting it to power supply.
- Before putting any fresh or frozen foods, the refrigerator shall have run for 2-3 hours, or for above 4 hours in summer when the ambient temperature is high.

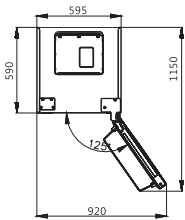

- Spare enough space for convenient opening of the doors and drawers or statement by the distributor.

Energy saving tips

- The appliance should be located in the coolest area of the room, away from heat producing appliances or heating ducts, and out of the direct sunlight.
- Let hot foods cool to room temperature before placing in the appliance. Overloading the appliance forces the compressor to run longer. Foods that freeze too slowly may lose quality, or spoil.
- Be sure to wrap foods properly, and wipe containers dry before placing them in the appliance. This cuts down on frost build-up inside the appliance.
- Appliance storage bin should not be lined with aluminium foil, wax paper, or paper toweling. Liners interfere with cold air circulation, making the appliance less efficient.
- Organize and label food to reduce door openings and extended searches. Remove as many items as needed at one time, and close the door as soon as possible.

STRUCTURE AND FUNCTIONS

Key components

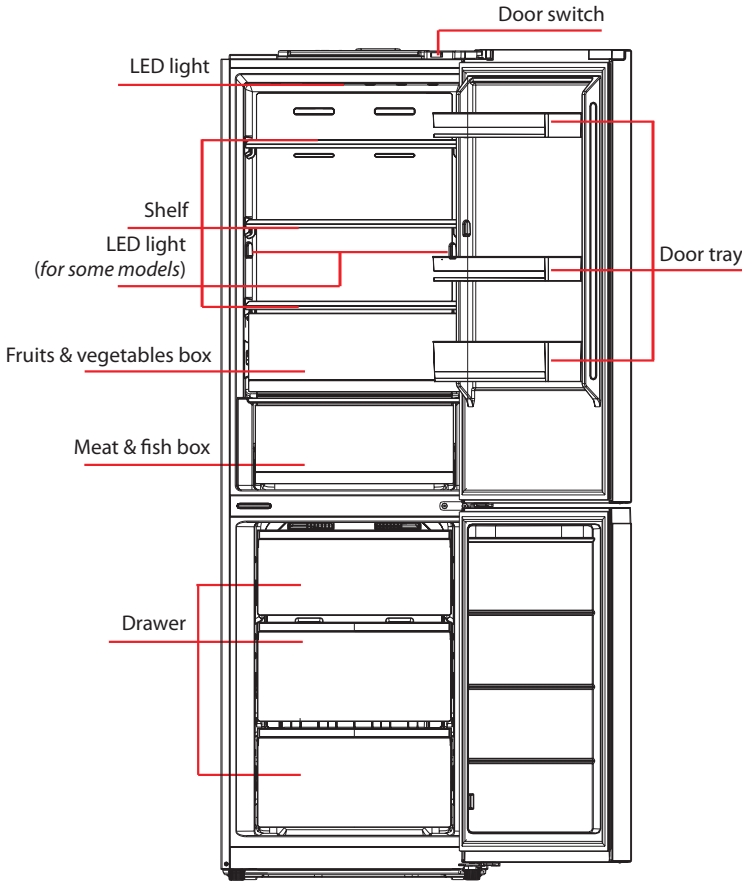

(The picture above is only for reference. The actual configuration will depend on the physical product or statement by the distributor)

Refrigerating chamber

- The Refrigerating Chamber is suitable for storage of a variety of fruits, vegetables, beverages and other food consumed in the short term, suggested storage time 3 days to 5 days.
- Cooking foods shall not be put in the refrigerating chamber until cooled to room temperature.
- Foods are recommended to be sealed up before putting into the refrigerator.
- The glass shelves can be adjusted up or down for a reasonable amount of storage space and easy use.

Freezing chamber

- The low temperature freezing chamber may keep food fresh for a long time and it is mainly used to store frozen foods and making ice.
- The freezing chamber is suitable for storage of meat, fish, rice balls and other foods not to be consumed in short term.
- Chunks of meat are preferably to be divided into small pieces for easy access. Please be noted food shall be consumed within the shelf time.
Drawers, food boxes, shelves, etc. placed according to the position in the picture above are the most energy efficient.

Functions

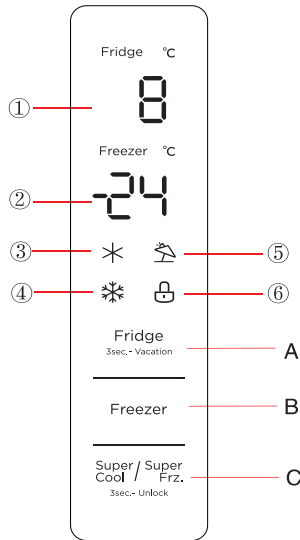

(The picture above is only for reference. The actual configuration will depend on the physical product or statement by the distributor)

Display screen

① Refrigerating chamber temperature display area ② Freezing chamber temperature display area ③ Quick cool icon ④ Quick freeze icon ⑤ Vacation icon ⑥ Lock icon

Operation button

- A. Temperature setting button of refrigerating chamber
- B. Temperature setting button of freezing chamber
- C. Super cool/super freezing button

Display

When power on the refrigerator for the 1st time, the whole display panel will shine for 3 seconds. Then the display panel enters the normal display. The first time for using the refrigerator, the default set temperatures of refrigerating chamber, freezing chamber is 5° C/-18 °C respectively.

When the error occurs, the display panel shows the error code (see next page); during normal running, the display panel shows the set temperature of refrigerating chamber, freezing chamber.

Under normal running, if there is no operation or opening door action within 30s, the display panel will be locked, the light of display panel will go out after the locked state  continued for 30s.

Lock/unlock

In the non-locking state, press and hold the super-cool /super-freezer button for 3 seconds to enter the locked state and the lock buzzer will sound.

In the locked state, press and hold the super-cool /super-freezer button for 3 seconds to enter the unlocked state and the unlocking buzzer will sound.

After 30 seconds of no button operation, it will automatically enter the locked state, and the external display board with a music buzzer will sound the lock buzzer at the same time.

The alarm sound release operation can be carried out in the locked state, and all other key operations must be carried out in the unlocked state.

If the operation is in the locked state, an error buzzer will be displayed.

Temperature setting of refrigerating chamber

Click the button  to change the set temperature of refrigerating chamber, each click of temperature adjusting button of the refrigerating chamber, the set temperature will be reduced 1 °C. The temperature setting range of refrigerating chamber is 2~8 °C. When the set temperature is 2° C, Click the button again, the set temperature of refrigerating chamber will switch to 8° C.

Temperature setting of freezing chamber

Click the button  to change the set temperature of freezing chamber, each click of temperature adjusting button of the freezing chamber, the set temperature will be reduced 1 °C. The temperature setting range for freezing chamber is -24- -16 °C. When the temperature is -24 °C, click the button again, the set temperature of freezing chamber will switch to -16 °C.

Mode setting

Long press the refrigeration temperature adjustment button (3s) to set/cancel the vacation mode. When setting the vacation mode, the refrigeration is turned off, the refrigeration temperature display area is extinguished, and the freezing is automatically set to -18°C;

Adjusting the refrigeration/freezing/super cool and super freezer buttons will exit the vacation mode.

When exiting the vacation mode, the refrigeration set temperature will automatically return to the set temperature before the vacation mode; the freezing set temperature will automatically return to the set temperature before the vacation mode; enter the normal operation mode.

Quick freeze mode

Super cool and super freezer mode, press the super cool/super freezer button, the setting sequence is: super cool -> super freezer -> cancel.

When setting/cancelling the super cool mode, the corresponding super cool icon is on/off; when setting the super cool mode, the refrigeration is automatically set to 2°C;

When exiting the super-cool mode, the set temperature of the refrigerating room will automatically return to the set temperature before the quick-cooling mode;

When the super-freezer mode is set, the corresponding super-freezer icon is lit; when the super-freezer mode is set, the freezing is automatically set to -24°C;

When exiting the super-freezer mode, the set temperature of the freezer compartment will automatically return to the set temperature before the super-freezer mode;

Super cool mode automatically disabled for 6H.

Super freezer mode automatically disabled for 24H.

Recommended setting: refrigerated chamber 4 °C freezing chamber - 18C.

Note: The super-freezer function is designed to maintain the nutritional value of the food in the freezer. It can freeze the food in the shortest time. If a large amount of food is frozen at one time, it is recommended that the user turn on the quick-freezing function and put the food in. At this time, the freezing speed of the freezer compartment is increased, which can quickly freeze the food, effectively lock the nutrition of the food, and facilitate storage.

Opening warning and alarm control

When open the refrigerate door, the door open music will play. If the door is not closed in two minutes, the buzzer will sound until the door is closed. Press any one button to stop the buzzer alarm.

Fault indication

The following warnings appearing on the display indicate corresponding faults of the refrigerator. Though the refrigerator may still have cold storage function with the following faults, the user shall contact a maintenance specialist for maintenance, so as to ensure optimized operation of the appliance.

Fault Code	Fault Description
E1	Temperature sensor failure of refrigerating chamber
E2	Temperature sensor failure of freezing chamber
E3	Temperature sensor failure of meat&fish zone
E5	Freezing defrost sensor detection circuit error
E6	Communication error
E7	Ambient temperature sensor error

MAINTENANCE AND CARE OF THE APPLIANCE

Overall cleaning

- Dusts behind the refrigerator and on the ground shall be timely cleaned to improve the cooling effect and energy saving.
- Check the door gasket regularly to make sure there are no debris. Clean the door gasket with a soft cloth dampened with soapy water or diluted detergent.
- The interior of the refrigerator should be cleaned regularly to avoid odor.
- Please turn off the power before cleaning interior, remove all foods, drinks .shelves, drawers, etc.
- Use a soft cloth or sponge to clean the inside of the refrigerator, with two tablespoons of baking soda and a quart of warm water. Then rinse with water and wipe clean. After cleaning, open the door and let it dry naturally before turning on the power.
- For areas that are difficult to clean in the refrigerator (such as narrow sandwiches, gaps or corners), it is recommended to wipe them regularly with a soft rag, soft brush, etc. and when necessary, combined with some auxiliary tools (such as thin sticks) to ensure no contaminants or bacterials accumulation in these areas.
- Do not use soap, detergent, scrub powder, spray cleaner, etc., as these may cause odors in the interior of the refrigerator or contaminated food.
- Clean the bottle frame, shelves and drawers with a soft cloth dampened with soapy water or diluted detergent. Dry with a soft cloth or dry naturally.
- Wipe the outer surface of the refrigerator with a soft cloth dampened with soapy water, detergent, etc., and then wipe dry.
- Do not use hard brushes, clean steel balls, wire brushes, abrasives (such as toothpastes), organic solvents (such as alcohol, acetone, banana oil, etc.), boiling water, acid or alkaline items, which may damage the fridge surface and interior. Boiling water and organic solvents such as benzene may deform or damage plastic parts.
- Do not rinse directly with water or other liquids during cleaning to avoid short circuits or affect electrical insulation after immersion.



⚠ Please unplug the refrigerator for defrost and cleaning.

Cleaning the glass shelf

- Remove the drawer on the glass shelf;
- Lift up the front of glass shelf (about 60°), and then pull out;
- Remove the glass shelf and clean as needed;
- The reverse operation is for installation of glass shelf.

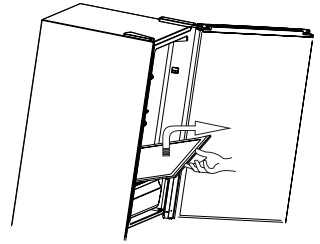

Defrosting

- The refrigerator is made based on the air-cooling principle and thus has automatic defrosting function. Frost formed due to change of season or temperature may also be manually removed by disconnection of the appliance from power supply or by wiping with a dry towel.

Out of operation

- Power failure: In case of power failure, even if it is in summer, foods inside the appliance can be kept for several hours; during the power failure, the times of door opening shall be reduced, and no more fresh food shall be put into the appliance.
- Long-time nonuse: The appliance shall be unplugged and then cleaned; then the doors are left open to prevent odor.
- Moving: Before the refrigerator is moved, take all objects inside out, fix the glass partitions, vegetable holder, freezing chamber drawers and etc. with tape, and tighten the leveling feet; close the doors and fix them with tape. During moving, the appliance shall not be laid upside down or horizontally, or be vibrated; the inclination during movement shall be no more than 45°.

⚠ The appliance shall run continuously once it is started. Generally, the operation of the appliance shall not be interrupted; otherwise the service life may be impaired.

TROUBLESHOOTING

You may try to solve the following simple problems by yourself. If they cannot be solved, please contact the after-sales department.

Failed operation	Check whether the appliance is connected to power or whether the plug is in well contact Check whether the voltage is too low Check whether there is a power failure or partial circuits have tripped
Odor	Odorous foods shall be tightly wrapped Check whether there is any rotten food Clean the inside of the refrigerator
Long-time operation of the compressor	Long operation of the refrigerator is normal in summer when the ambient temperature is high It is not recommended having too much food in the appliance at the same time Food shall get cool before being put into the appliance The doors are opened too frequently
Light fails to get lit	Check whether the refrigerator is connected to power supply and whether the illuminating light is damaged
Doors cannot be properly closed	The door is stuck by food packages The refrigerator is tilted
Loud noise	Check whether the floor is level and whether the refrigerator is placed stably Check whether accessories are placed at proper locations
Door seal fails to be tight	Remove foreign matters on the door seal Heat the door seal and then cool it for restoration (or blow it with an electrical drier or use a hot towel for heating)
Water pan overflows	There is too much food in the chamber or food stored contains too much water, resulting in heavy defrosting The doors are not closed properly, resulting in frosting due to entry of air and increased water due to defrosting
Hot housing	Heat dissipation of the built-in condenser via the housing, which is normal. When housing becomes hot due to high ambient temperature and storage of too much food, it is recommended to provide sound ventilation to facilitate heat dissipation.

Surface condensation	Condensation on the exterior surface and door seals of the refrigerator is normal when the ambient humidity is too high. Just wipe the condensate with a clean towel
Abnormal noise	Buzz: The compressor may produce buzzes during operation, and the buzzes are loud particularly upon start or stop. This is normal. Creak: Refrigerant flowing inside of the appliance may produce creak, which is normal.

Extended temperate SN: „this refrigerating appliance is intended to be used at ambient temperatures ranging from 10 °C to 32 °C“;

Temperate N: „this refrigerating appliance is intended to be used at ambient temperatures ranging from 16 °C to 32 °C“;

Subtropical ST: „this refrigerating appliance is intended to be used at ambient temperatures ranging from 16 °C to 38 °C“;

Tropical T: „this refrigerating appliance is intended to be used at ambient temperatures ranging from 16 °C to 43 °C“;

Authorized service center contact information can be found at www.lord.eu.

Spare parts can also be ordered at the authorized service center.

According to the respective ecodesign regulation, spare parts can be obtained from the authorized service center for at least 7 or 10 years (based on the spare part type) since the last appliance model item has been placed on the market of the European Economic Area.

Please have the identification mark of the model and the serial number at hand before contacting the authorized service center.

The identification mark of the model and the serial number of the product can be found at the rating label placed on the outside surface at the rear of the appliance.

We recommend that you write the data from the production label into this manual before you place the appliance to the place where it will be operated to facilitate finding the data later.

The QR code on the energy label supplied with the appliance provides a web link to the information related to the performance of the appliance in the EU EPREL database.

It is also possible to find the same information in EPREL using the link

for C15 2.GN: <https://eprel.ec.europa.eu/qr/1439329>,

for C16 2.GN: <https://eprel.ec.europa.eu/qr/1439331>.

Vážený zákazníku,

děkujeme Vám, že jste si zakoupil tento spotřebič. Aby Vám tento spotřebič co nejlépe sloužil, přečtěte si pokyny v tomto návodu k obsluze.

Zajistěte, aby byl obalový materiál zlikvidován v souladu s platnými předpisy a s ohledem na životní prostředí.

Při likvidaci spotřebiče kontaktujte místní oddělení pro likvidaci odpadu, kde získáte informace o bezpečné likvidaci.

Tento spotřebič je možné používat pouze k určenému účelu. Spotřebič je určen pouze pro použití v domácnosti.

OBSAH

BEZPEČNOSTNÍ UPOZORNĚNÍ	56
VAROVÁNÍ.....	56
VÝZNAM BEZPEČNOSTNÍCH VAROVNÝCH SYMBOLŮ.....	59
VAROVÁNÍ TÝKAJÍCÍ SE ELEKTRICKÉ ENERGIE.....	60
VAROVÁNÍ PŘI POUŽÍVÁNÍ.....	60
VAROVÁNÍ TÝKAJÍCÍ SE UMÍSTĚNÍ.....	61
VAROVÁNÍ TÝKAJÍCÍ SE ENERGIE	62
VAROVÁNÍ TÝKAJÍCÍ SE LIKVIDACE	62
SPRÁVNÉ POUŽÍVÁNÍ CHLADNIČEK.....	64
UMÍSTĚNÍ	64
VYROVNÁVACÍ NOŽIČKY	65
ZMĚNA SMĚRU OTEVÍRÁNÍ DVÍŘEK.....	65
VÝMĚNA SVĚTLA	69
ZAČÍNÁME.....	69
TIPY NA ÚSPORU ENERGIE	69
POPIS SPOTŘEBIČE	70
HLAVNÍ KOMPONENTY	70
FUNKCE	71
ÚDRŽBA A PÉČE O SPOTŘEBIČ	75
CELKOVÉ ČIŠTĚNÍ	75
ČIŠTĚNÍ SKLENĚNÉ POLIČKY.....	76
ODMRAZOVÁNÍ.....	76
SPOTŘEBIČ MIMO PROVOZ	76
ŘEŠENÍ PROBLÉMŮ	77

BEZPEČNOSTNÍ UPOZORNĚNÍ

Varování



Varování: nebezpečí požáru/hořlavé materiály

- Tento spotřebič je určen pro použití v domácnosti a podobné účely, jako jsou kuchyňky pro zaměstnance v prodejnách, kancelářích a jiných pracovních prostředích; na farmách a klienty hotelů, motelů a jiných prostředí rezidenčního typu; penziony; na stravování a podobné maloobchodní využití.
- Tento spotřebič není určen k používání osobám (včetně dětí) s omezenými fyzickými, sensorickými nebo mentálními schopnostmi, nebo bez dostatečných zkušeností a znalostí, pokud nejsou pod dohledem nebo nebyly poučeny o správném a bezpečném použití spotřebiče osobou zodpovědnou za jejich bezpečnost.
- Děti musí být pod dozorem na zajištění toho, aby si nehrály se spotřebičem.
- Pokud je poškozen napájecí kabel, musí ho vyměnit výrobce, servisní technik nebo podobně kvalifikovaná osoba, aby se zabránilo případnému nebezpečí.
- Ve spotřebiči neskladujte explozivní látky, jako jsou plechovky s hořlavými plyny.
- Po použití a před provedením údržby musí být spotřebič odpojen od elektrické sítě.
- Varování: Udržujte větrací otvory spotřebiče nebo vestavěného nábytku volné bez překážek.

- Varování: Na urychlení procesu odmrazování nepoužívejte mechanická zařízení jiná než doporučená výrobcem.
- Varování: Zabraňte poškození chladicího okruhu.
- Varování: Ve skladovacím prostoru spotřebiče nepoužívejte elektrické spotřebiče, pokud nejde o typ, který je doporučený výrobcem.
- Varování: Likviduje prosím chladničku v souladu s místními předpisy, protože používá hořlavý plyn a chladivo.
- Varování: Při umístění spotřebiče se ujistěte, zda není napájecí kabel zachycen nebo poškozený.
- Varování: Neumísťujte mnohočetné přenosné zásuvky nebo přenosné zdroje napájení na zadní stranu spotřebiče.
- Nepoužívejte prodlužovací kabely ani neuzemněné (dva kolíky) adaptéry.
- Nebezpečí: Riziko uvíznutí dítěte. Než vyhodíte starou chladničku nebo mrazničku:
 - Sejměte dvířka.
 - Regály nechte na místě, aby děti dovnitř nemohly snadno vylézt.
- Před instalací příslušenství musí být chladnička odpojena od zdroje elektrického napájení.
- Chladivo a cyklopentanový pěnový materiál použitý ve spotřebiči jsou hořlavé. Proto, když je spotřebič vyřazen, musí být udržován mimo dosah jakýchkoliv zdrojů požáru a musí být regenerován speciální regenerační společností s příslušnou kvalifikací, která nesmí být zneškodněna spalováním, aby se zabránilo poškození životního prostředí nebo jiným škodám.
- Podle standardu EN: Tento spotřebič mohou používat děti od 8 let a osoby s omezenými fyzickými, sensorickými nebo mentálními schopnostmi, nebo bez dostatečných zkušeností a znalostí, pokud jsou pod dohledem nebo byly poučeny o správném a bezpečném použití spotřebiče a porozuměly možným rizikům.



Nedovolte dětem hrát si se spotřebičem. Čištění a údržbu nesmějí provádět děti bez dozoru. Děti ve věku od 3 do 8 let mohou vkládat a vybírat položky z chladicích spotřebičů.

- Je nezbytné, aby v případě dvířek nebo krytů vybavených zámky a klíči byly klíče uchovávány mimo dosah dětí, a ne v blízkosti chladicího zařízení, aby se zabránilo uzamčení dětí uvnitř.
 - Abyste zabránili kontaminaci potravin, dodržujte následující pokyny:
 - Dlouhodobé otevření dvířek může způsobit značné zvýšení teploty v prostorách spotřebiče.
 - Pravidelně čistěte povrchy, které mohou přijít do kontaktu s potravinami a příslušnými vypouštěcími systémy.
 - Zásobník na vodu vyčistěte, pokud jste ho nepoužívali 48 hodin; pokud nebyla voda použita 5 dní, propláchněte vodní systém připojený k přívodu vody. (poznámka 1)
 - Syrové maso a ryby skladujte ve vhodných nádobách v chladničce, aby se nedostaly do styku s jinými potravinami, nebo na ně nekapaly.
 - Dvouhvězdičkové přihrádky na zmrazené potraviny (pokud jsou součástí spotřebiče) jsou vhodné pro skladování zmrazených potravin, skladování a výrobu zmrzliny, a výrobu kostek ledu. (poznámka 2)
 - Jedno-, dvou- a tříhvězdičkové přihrádky (pokud jsou ve spotřebiči) nejsou vhodné pro mrazení čerstvých potravin, (poznámka 3)
 - Pro spotřebiče bez 4hvězdičkového oddělení: tento chladicí spotřebič není vhodný pro mrazení potravin, (poznámka 4)
 - Pokud nebudete spotřebič delší dobu používat, vypněte ho, rozmrazte, vyčistěte, vysušte a nechte dvířka otevřená, aby byl spotřebič větrán.
- Poznámka 1,2,3,4: Potvrďte, zda je to vhodné podle typu přihrádky na výrobek.

- Pro samostatně stojící spotřebič: tento chladicí spotřebič není určen k vestavění.
- Pro spotřebič s chladicí přihrádkou: některé druhy čerstvé zeleniny a ovoce jsou citlivé na chlad, a proto nejsou vhodné pro uskladnění v tomto druhu přihrádky.
- Jakoukoliv výměnu nebo údržbu LED žárovek musí provést výrobce, jeho servisní zástupce nebo podobně kvalifikovaná osoba.

Tento výrobek obsahuje světelný zdroj s třídou energetické účinnosti G.

Význam bezpečnostních varovných symbolů

 <p>Symbol zákazu</p>	<p>Toto je symbol zákazu. Jakýkoliv nesoulad s pokyny označenými tímto symbolem může mít za následek poškození produktu nebo ohrožení osobní bezpečnosti uživatele.</p>
 <p>Symbol varování</p>	<p>Toto je symbol varování. Je třeba postupovat přísně podle pokynů označených tímto symbolem; jinak může dojít k poškození produktu nebo zranění osob.</p>
 <p>Symbol upozornění</p>	<p>Toto je symbol upozornění. Pokyny označené tímto symbolem vyžadují zvláštní opatrnost. Nedostatečná opatrnost může vést k mírnému nebo středně těžkému zranění nebo poškození produktu.</p>

Tento návod obsahuje mnoho důležitých bezpečnostních informací, které musí uživatelé dodržovat.

Varování týkající se elektrické energie

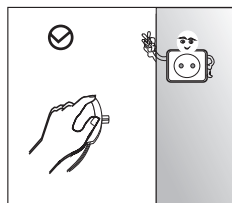

- Při tahání za zástrčku chladničky netahejte za síťový kabel. Pevně uchopte zástrčku a vytáhněte ji přímo z elektrické zásuvky.
- Z důvodu bezpečného používání nepoškozujte napájecí kabel ani nepoužívejte napájecí kabel, pokud je poškozený nebo opotřebovaný.

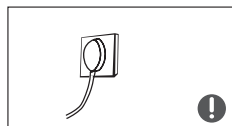

- Používejte vyhrazenou elektrickou zásuvku a elektrická zásuvka nesmí být sdílena s jinými elektrickými přístroji. Síťová zástrčka by měla být pevně spojena s elektrickou zásuvkou, jinak by mohlo dojít k požáru. Ujistěte se, že uzemňovací elektroda síťové zásuvky je vybavena spolehlivým uzemňovacím vedením.



- V případě úniku plynu a jiných hořlavých plynů uzavřete ventil unikajícího plynu a potom otevřete dveře a okna. Neodpojujte chladničku ani jiné elektrické spotřebiče, protože jiskra může způsobit požár.

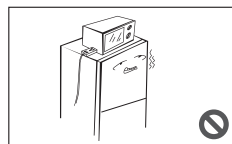

- Nepoužívejte elektrické spotřebiče na vrchní straně spotřebiče, pokud nejsou typem doporučeným výrobcem.

Varování při používání

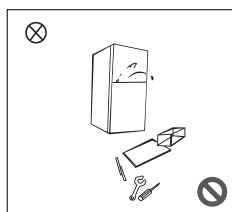

- Chladničku svévolně nerozebírejte ani nepřestavujte ani nepoškozujte chladicí okruh; údržbu spotřebiče musí provádět odborník.
- Poškozený napájecí kabel musí být vyměněn výrobcem, jeho oddělením údržby nebo příslušnými odborníky, aby se zabránilo nebezpečí.

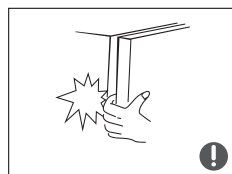

- Mezery mezi dvířky chladničky a mezi dvířky a tělem chladničky jsou malé. Dejte pozor, abyste do těchto oblastí nedávali ruku, abyste nestiskli prst. Při zavírání dvířek chladničky buďte opatrní, aby nedošlo k pádu předmětů.
- Pokud je chladnička v provozu, nevyjímejte potraviny nebo nádoby z mrazicího oddělení mokřýma rukama, zejména pokud se jedná o kovové nádoby, abyste předešli omrzlinám.



- Nedovolte žádnému dítěti vniknout do chladničky nebo po ní stoupat; jinak by mohlo dojít k udušení nebo pádu dítěte.

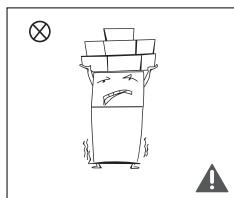

- Na horní část chladničky nepokládejte těžké předměty, protože by mohly při zavření nebo otevření dvířek spadnout a mohly by tak způsobit náhodné poranění.
- V případě výpadku proudu nebo čištění vytáhněte zástrčku ze zásuvky. Nepřipojte chladničku ke zdroji napájení do pěti minut, abyste zabránili poškození kompresoru v důsledku postupného startování.

Varování týkající se umístění

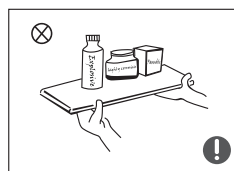

- Do chladničky nedávejte hořlavé, výbušné, těkavé a vysoce korozivní látky, zabráníte tak poškození produktu nebo požáru.
- Neumísťujte do blízkosti chladničky hořlavé předměty, aby nedošlo k požáru.

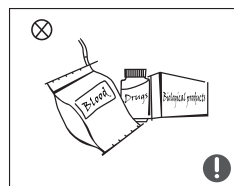

- Chladnička je určena pro použití v domácnosti, například na skladování potravin; nepoužívejte ji pro jiné účely, jako je skladování krve, léků nebo biologických produktů atd.



- V mrazicím oddělení chladničky neskladujte pivo, nápoje nebo jiné tekutiny obsažené v láhvích nebo v uzavřených nádobách; v opačném případě mohou láhve nebo uzavřené nádoby prasknout v důsledku zamrznutí a způsobit poškození.

Varování týkající se energie

- 1) Chladicí spotřebiče nemusí pracovat stabilně (možnost odmrazování obsahu nebo příliš vysoká teplota v mrazicím prostoru), když jsou umístěny delší dobu pod studeným koncem teplotního rozsahu, pro který je chladicí spotřebič navržen.
- 2) Faktem je, že šumivé nápoje by se neměly skladovat v přihrádkách nebo zásuvkách na mrazení potravin nebo v přihrádkách nebo zásuvkách s nízkou teplotou a že některé výrobky, jako jsou například kostky ledu, by se neměly konzumovat velmi studené;
- 3) Nesmíte překročit dobu(y) skladování doporučenou výrobcí potravin pro jakýkoliv druh potravin, zejména pro komerčně hluboce zmrazené potraviny v přihrádkách nebo zásuvkách pro mrazené potraviny;
- 4) Je nezbytné přijmout preventivní opatření nezbytná k zabránění nadměrnému zvýšení teploty mrazených potravin při rozmrazování chladicího zařízení, například zabalení mrazených potravin do několika vrstev novin.
- 5) Faktem je, že zvýšení teploty mrazených potravin během ručního rozmrazování, údržby nebo čištění by mohlo zkrátit dobu použitelnosti.

Varování týkající se likvidace

 Chladicí a cyklopentanové pěnové materiály použité v chladničce jsou hořlavé. Proto, když se chladnička likviduje, musí být udržována mimo dosah jakýchkoliv zdrojů požáru a musí být regenerována speciální regenerační společností s příslušnou kvalifikací, která musí být zneškodněna jinak než spalováním, aby se zabránilo poškození životního prostředí nebo jiným škodám.

! Když je chladnička likvidována, demontujte dvířka a odstraňte těsnění dvířek a poličky; dvířka a poličky umístěte na správné místo, aby nedošlo k zachycení dítěte.



Správná likvidace tohoto výrobku:

Toto označení znamená, že tento výrobek nesmí být likvidován spolu jiným domovním odpadem. Aby se zabránilo možnému poškození životního prostředí nebo lidského zdraví nekontrolovanou likvidací odpadu, zodpovědně ho recyklujte, za účelem udržitelného využívání druhotných surovin. Chcete-li vrátit použité zařízení, použijte prosím systém sběru a recyklace, nebo se obraťte na prodejce, od kterého jste výrobek zakoupili. V těchto zařízeních je možné tento výrobek ekologicky bezpečně recyklovat.

SPRÁVNÉ POUŽÍVÁNÍ CHLADNIČEK

Umístění

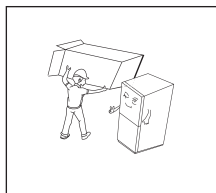

- Před použitím odstraňte z chladničky veškerý obalový materiál včetně spodních polštářů, pěnových podložek a pásků, odtrhněte ochrannou fólii na dvířkách a těle chladničky.

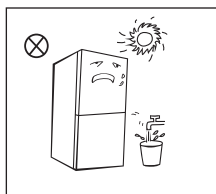

- Chraňte před teplem a přímým slunečním zářením. Neumísťujte spotřebič na vlhká nebo vodnatá místa, abyste zabránili rezavění nebo snížení izolačního účinku.
- Nestříkejte a nemyjte chladničku; nedávejte chladničku na vlhká místa, která mohou být snadno postříkána vodou, aby nedošlo k ovlivnění elektrických izolačních vlastností chladničky.

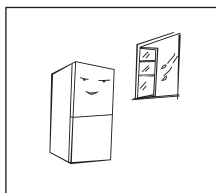

- Chladnička je umístěna na dobře větraném vnitřním místě; podlaha musí být rovná a pevná (otočením doleva nebo doprava nastavte nožičku na vyrovnání, jestliže je spotřebič nestabilní).

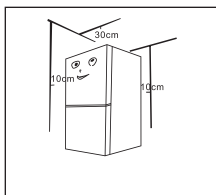

- Prostor nad spotřebičem musí být větší než 30 cm a chladnička by měla být umístěna u zdi s volnou vzdáleností více než 10 cm, aby se usnadnil odvod tepla.

Preventivní opatření před instalací:

Před instalací nebo nastavením příslušenství se musí zajistit, aby byla chladnička odpojena od napájení.

Je třeba přijmout preventivní opatření, aby se předešlo zranění osob při pádu rukojeti.

Vyrovnávací nožičky

Schématické znázornění vyrovnávacích nožiček

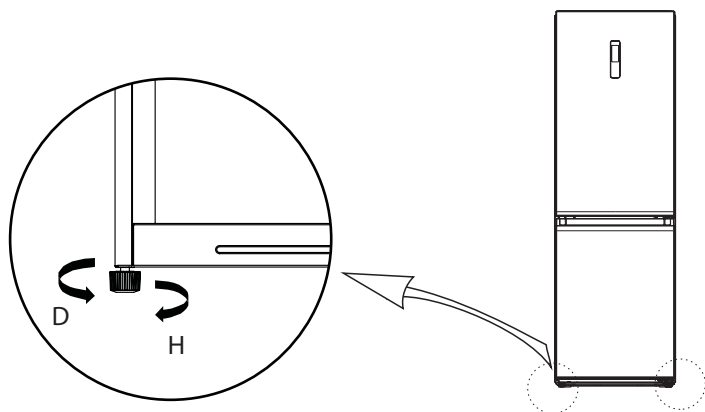





(Výše použitý obrázek slouží pouze pro informační účely. Skutečná konfigurace bude záviset na fyzickém produktu nebo vyjádření distributora)

Postupy úpravy:

- Otočením nožiček ve směru hodinových ručiček chladničku zvednete;
- Otočením nožiček proti směru hodinových ručiček chladničku spustíte;
- Podle výše uvedeného postupu upravte pravou a levou nožičku do vodorovné úrovně.

Změna směru otevírání dvířek

Seznam nástrojů, které má uživatel zajistit			
	Křížový šroubovák		Špachtle Plochý šroubovák
	5/16" nástavec a ráčna		Maskovací páska

- Před provedením této operace spotřebič vypněte. Vyjměte všechny potraviny z regálů dvířek.

2. Demontujte ozdobný kryt levého horního krytu závěsu, pravý horní kryt závěsu a pravý horní závěs a odpojte pravé signální vedení (svorka 1, 2 signálního vedení) v horní části těla spotřebiče.

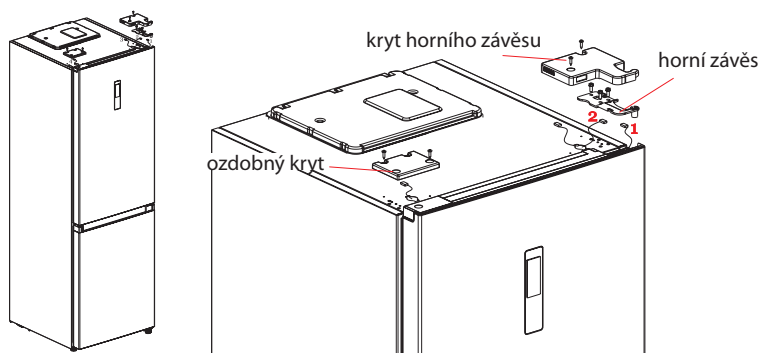

3. Demontujte tělo dvířek chladničky (dávejte pozor, abyste neztratili malé části, jako například pouzdro hřídele a zarážku na dvířkách); Demontujte střední závěs a demontujte ozdobný kryt otvoru pro závěs na druhé straně.

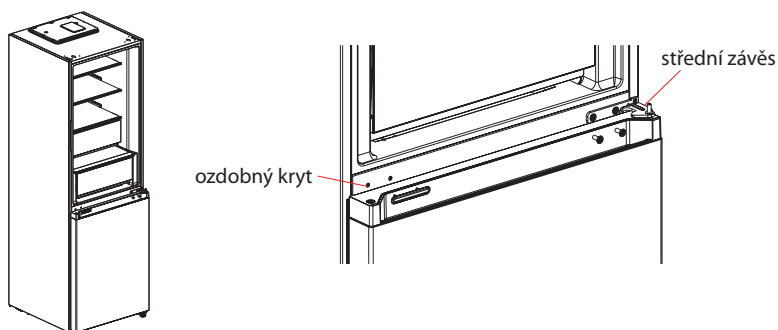

4. Demontujte tělo dvířek mrazničky (dávejte pozor, abyste neztratili malé části, jako například pouzdro hřídele a zarážku na dvířkách); Demontujte závěs a nastavte úhel. Vyjměte a namontujte hřídel spodního závěsu na druhou stranu závěsu a namontujte upravený dolní závěs na druhou stranu spotřebiče.

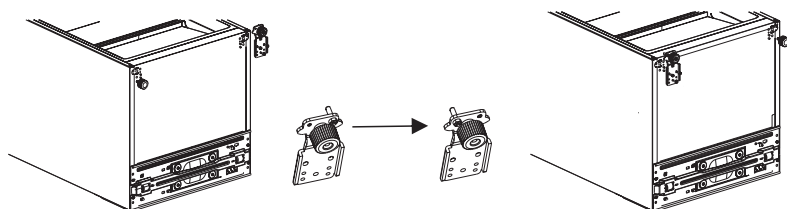

5. Změna směru otevírání dvířek chladničky:

- 1) Demontujte krycí destičku horního koncového krytu dvířek chladničky a levý ozdobný kryt.

Namontujte pouzdro horního hřídele a signální vedení těla dvířek na druhou stranu a zakryjte horní koncovou krycí destičku. Vyměňte pravý dekorativní kryt ze sáčku na příslušenství a nainstalujte ho na druhou stranu horního konce krytu.

- 2) Demontujte samo-zajištění dvířek, doraz dvířek a objímku hřídele dvířek chladničky, vyjměte samo-zajištění levých dvířek ze sáčku s příslušenstvím, namontujte je na levou stranu spodního koncového krytu dvířek chladničky, vyměňte doraz dvířek a pouzdro hřídele na levou stranu spodního koncového krytu dvířek chladničky.

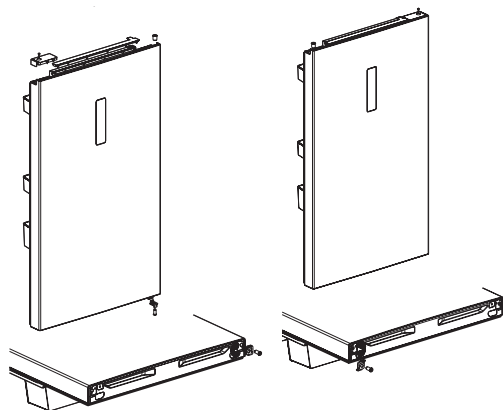

6. Změna směru otevírání dvířek mrazničky:

- 1) Demontujte objímku hřídele a kryt horního koncového krytu dvířek mrazničky a nainstalujte je do levé a pravé vyměnitelné polohy.
- 2) Demontujte samo-zajištění dvířek, doraz dvířek a objímku hřídele dvířek mrazničky, vyjměte samo-zajištění levých dvířek ze sáčku s příslušenstvím, namontujte je na levou stranu spodního koncového krytu dvířek mrazničky, vyměňte doraz dvířek a pouzdro hřídele na levou stranu spodního koncového krytu dvířek mrazničky.

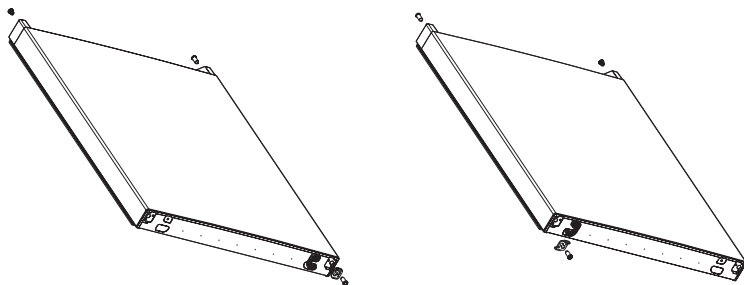

7. Namontujte vyměněná dvířka mrazničky na spodní závěs, potom namontujte střední závěs a zakryjte otvor pro závěs ozdobným krytem.

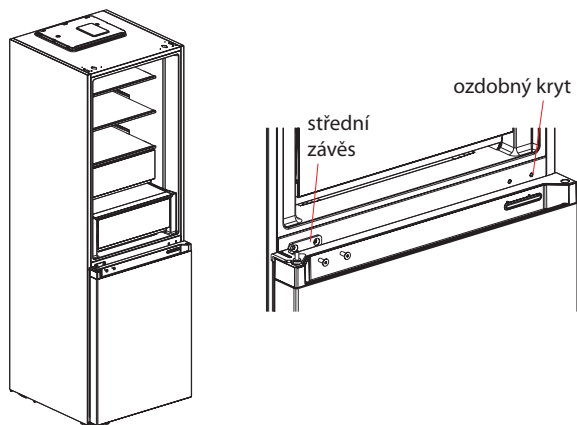

8. Vyměňte kryt levého horního závěsu a levý horní závěs ze sáčku na příslušenství. Položte tělo dvířek chladničky na střední závěs a namontujte levý horní závěs. Připojte horní signální vedení 4 chladničky k signálnímu vedení 1 těla dvířek a signální vedení 2 k signálnímu vedení 3. Nakonec nasadte ozdobný kryt závěsu na pravou stranu těla (poznámka: při výměně ozdobného krytu závěsu na pravou stranu těla spotřebiče je potřeba dvě vložky na ozdobném krytu závěsu (jak je znázorněno na obrázku) uříznout).

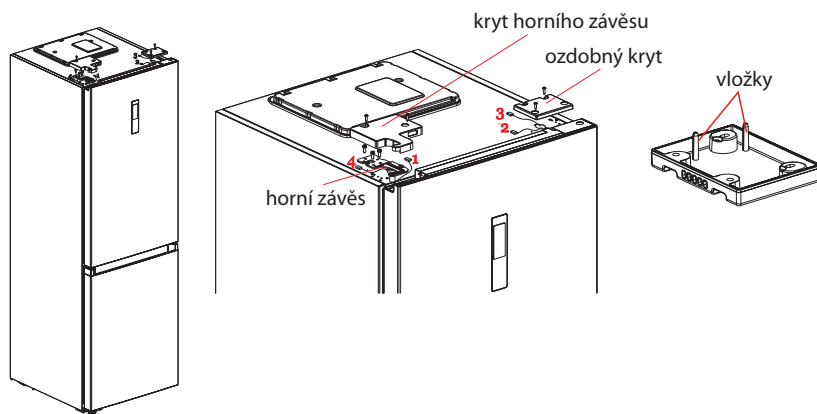

(Výše použitý obrázek slouží pouze pro informační účely. Skutečná konfigurace bude záviset na fyzickém produktu nebo vyjádření distributora)

Výměna světla

Jakoukoliv výměnu nebo údržbu LED žárovek musí provést výrobce, jeho servisní zástupce nebo podobná kvalifikovaná osoba.

Začínáme

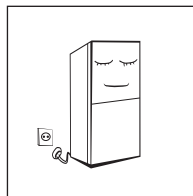

- Před prvním spuštěním nechte chladničku nehybně stát dvě hodiny před připojením k elektrické síti.
- Před vložením jakýchkoliv čerstvých nebo mrazených potravin musí být chladnička v provozu 2–3 hodiny nebo v létě více než 4 hodiny, když je okolní teplota vysoká.

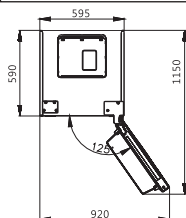

- Zajistěte dostatek místa pro pohodlné otevírání dveří a zásuvek spotřebiče.

Tipy na úsporu energie

- Spotřebič by měl být umístěn v nejchladnější části místnosti, mimo dosah zařízení produkujících teplo nebo topných potrubí a co nejdále od přímého slunečního záření.
- Před vložením do spotřebiče nechte teplá jídla vychladnout na pokojovou teplotu. Přetížení spotřebiče nutí kompresor pracovat déle. Potraviny, které se mrazí velmi pomalu, mohou ztratit kvalitu nebo se mohou pokazit.
- Nezapomeňte potraviny správně zabalit a nádoby před vložením do spotřebiče utřít dosucha. Toto zamezuje vytváření námrazy uvnitř spotřebiče.
- Vnitřní prostor spotřebiče by neměl být obložen hliníkovou fólií, voskovým papírem nebo papírovými utěrkami. Tyto vložky narušují cirkulaci studeného vzduchu, čímž snižují účinnost spotřebiče.
- Uspořádejte a označte potraviny tak, abyste zamezili dlouhodobému otevírání dveří a hledání. Vyjměte najednou tolik potravin, kolik potřebujete a co nejdříve zavřete dvířka.

POPIS SPOTŘEBIČE

Hlavní komponenty

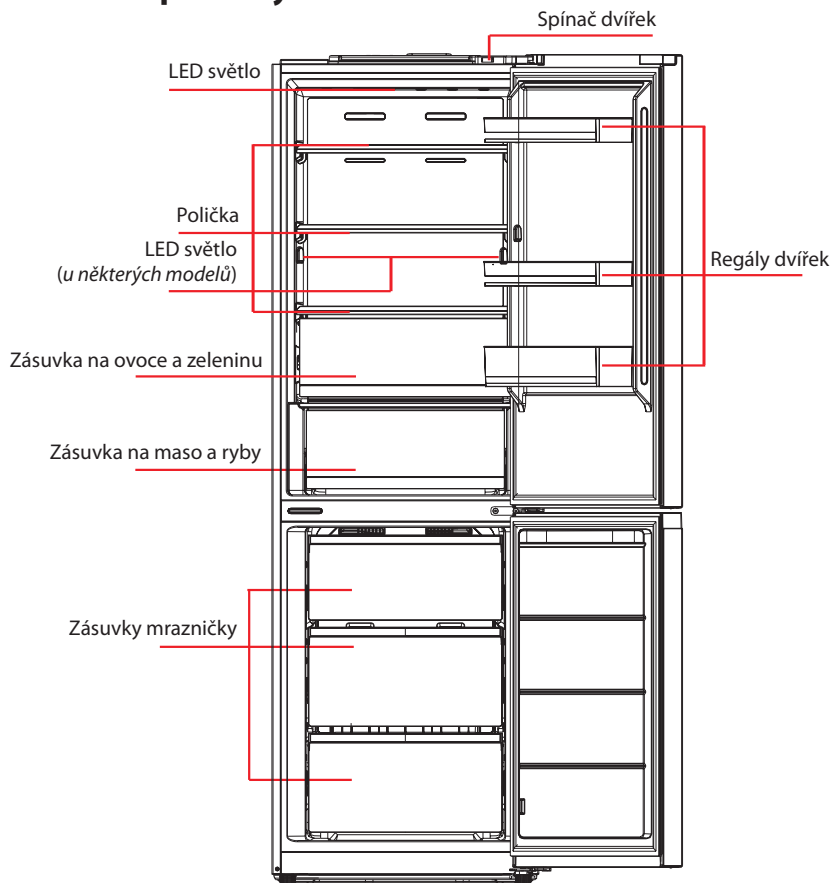

(Výše použitý obrázek slouží pouze pro informační účely. Skutečná konfigurace bude záviset na fyzickém produktu nebo vyjádření distributora)

Chladicí prostor

- Chladicí prostor je vhodný pro skladování nejrůznějších druhů ovoce, zeleniny, nápojů a jiných potravin konzumovaných v krátkodobém horizontu, doporučená doba skladování je 3 až 5 dní.
- Vařené potraviny se nesmí dávat do chladicího prostoru, pokud nevychladnou na pokojovou teplotu.
- Před vložením do chladničky se doporučuje potraviny zabalit.
- Skleněné poličky lze nastavit nahoru nebo dolů pro přiměřené množství úložného prostoru a snadné použití.

Mrazicí prostor

- Nízkoteplotní mrazicí prostor může udržovat potraviny čerstvé dlouho a používá se hlavně pro skladování mrazených potravin a výrobu ledu.
- Mrazicí prostor je vhodný pro skladování masa, ryb, rýžových kuliček a jiných potravin, které nebudou konzumovány v krátkém čase.
- Kusy masa by měly přednostně rozdělit na malé kousky. Upozorňujeme, že potraviny musí spotřebovat v průběhu času jejich trvanlivosti.
Energeticky nejúčinnější jsou zásuvky, boxy na potraviny, poličky atd. umístěné podle polohy na obrázku výše.

Funkce

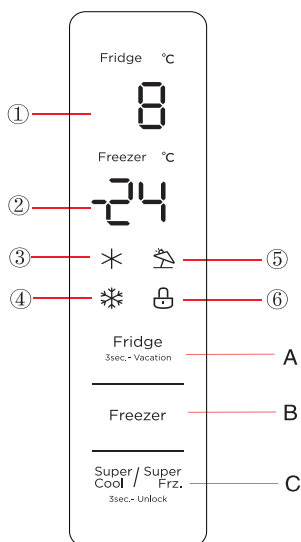

(Výše použitý obrázek slouží pouze pro informační účely. Skutečná konfigurace bude záviset na fyzickém produktu nebo vyjádření distributora)

Displej

① Oblast zobrazení teploty chladicího prostoru ② Oblast zobrazení teploty mrazicího prostoru ③ Ikona rychlého chlazení ④ Ikona rychlého mrazení ⑤ Ikona režimu prázdniny ⑥ Ikona zámku

Provozní tlačítka

- A. Tlačítko nastavení teploty chladicího prostoru
- B. Tlačítko nastavení teploty mrazicího prostoru
- C. Tlačítko režimu rychlého chlazení/mrazení

Displej

Při prvním zapnutí chladničky se na 3 sekundy rozsvítí celý panel displeje. Pak se panel displeje přepne na normální zobrazení. Při prvním použití chladničky je výchozí nastavená teplota chladicího a mrazicího prostoru 5 °C / -18 °C.

Pokud dojde k chybě, na displeji se zobrazí chybový kód (viz následující stránka); během normálního provozu zobrazuje panel displeje nastavenou teplotu chladicího prostoru a mrazicího prostoru.

Pokud v průběhu normálního provozu nedojde k žádné činnosti nebo k otevření dvířek do 30 sekund, panel displeje se uzamkne a světlo displeje zhasne, pak jako stav uzamknutí  bude pokračovat 30 sekund.

Uzamknutí/odemknutí

V nezamčeném stavu stiskněte a podržte tlačítko rychlého chlazení/rychlého mrazení na 3 sekundy, čímž přejdete do uzamčeného stavu a zazní akustický signál uzamčení. V uzamčeném stavu stiskněte a podržte tlačítko rychlého chlazení/rychlého mrazení na 3 sekundy, abyste vstoupili do stavu odemčení, a zazní akustický signál odemčení. Po 30 sekundách nečinnosti tlačítka se automaticky přepne do uzamčeného stavu a deska externího displeje s hudebním bzučákem současně spustí akustický signál zamčení.

Operaci uvolnění zvuku alarmu lze provést v uzamčeném stavu a všechny ostatní klíčové operace je třeba provést v odemčeném stavu.

Pokud je operace ve stavu zamčení, zobrazí se akustický signál chyby.

Nastavení teploty chladicího prostoru

Kliknutím na tlačítko  změníte nastavení teploty chladicího prostoru, přičemž po každém kliknutí tlačítka nastavení teploty chladicího prostoru, se nastavená teplota sníží o 1 °C. Rozsah nastavení teploty chladicího prostoru je 2 ~ 8 °C. Když je nastavena teplota 2 °C, znovu klikněte na tlačítko, nastavená teplota chladicího prostoru se přepne na 8 °C.

Nastavení teploty mrazicího prostoru

Kliknutím na tlačítko  změníte nastavení teploty mrazicího prostoru, přičemž po každém kliknutí tlačítka nastavení teploty mrazicího prostoru, se nastavená teplota sníží o 1 °C. Rozsah nastavení teploty mrazicího prostoru je -24 ~ -16 °C. Když je teplota nastavena na -24 °C, opět klikněte na tlačítko a nastavení teploty mrazicího prostoru se přepne na -16 °C.

Nastavení režimu

Dlouhým stisknutím tlačítka nastavení teploty chlazení (3 sekundy) nastavte/zrušte režim dovolené. Při nastavování režimu dovolené se chlazení vypne, oblast zobrazení teploty chlazení zhasne a mrazení se automaticky nastaví na -18 °C;

Úpravou tlačítek chlazení/mrazení/rychlého chlazení a rychlého mrazení ukončíte režim dovolené.

Když opustíte režim dovolené, nastavená teplota chlazení se automaticky vrátí na teplotu nastavenou před dovolenkovým režimem; nastavená teplota mrazení se automaticky vrátí na nastavenou teplotu před režimem dovolené; přejděte do normálního provozního režimu.

Režim rychlého mrazení

Režim rychlého chlazení a rychlého mrazení, stiskněte tlačítko rychlého chlazení/ rychlého mrazení, posloupnost nastavení je: rychlé chlazení -> rychlé mrazení -> zrušení.

Při nastavování/rušení režimu rychlého chlazení se příslušná ikona rychlého chlazení zapne/vypne; při nastavení režimu rychlého chlazení se chlazení automaticky nastaví na 2 °C;

Při ukončení režimu rychlého chlazení se nastavená teplota chladicího prostoru automaticky vrátí na teplotu nastavenou před režimem rychlého chlazení;

Když je nastaven režim rychlého mrazení, rozsvítí se příslušná ikona rychlého mrazení;

když je nastaven režim rychlého mrazení, mrazení se automaticky nastaví na -24 °C;

Když opustíte režim rychlého mrazení, nastavená teplota mrazicího prostoru se automaticky vrátí na teplotu nastavenou před režimem rychlého mrazení.;

Režim rychlého chlazení se automaticky vypne na 6 hodin.

Režim rychlého mrazení se automaticky vypne na 24 hodin.

Doporučené nastavení: chladicí prostor 4 °C, mrazicí prostor – 18 °C.

Poznámka: Funkce superrychlého mrazení je navržena tak, aby zachovala nutriční hodnotu potravin v mrazicím prostoru. Dokáže zmrazit potraviny v co nejkratším čase.

Pokud je najednou zmrazeno velké množství potravin, doporučuje se, aby uživatel zapnul funkci rychlého mrazení a vložil potraviny. V této době se rychlost mrazení v mrazicím prostoru zvýší, což může rychle zmrazit potraviny, účinně uzamkne výživu potravin a usnadní skladování.

Ovládání varování a alarmu otevřených dvířek

Po otevření dvířek chladničky bude hrát hudba otevřených dvířek. Pokud nejsou dvířka zavřená do dvou minut, zazní bzučák, pokud se dvířka nezavrou. Stisknutím libovolného tlačítka zastavíte bzučák.

Indikace poruchy

Následující výstrahy zobrazené na displeji označují příslušné poruchy chladničky. I když chladnička může mít i nadále funkci chlazení s následujícími poruchami, uživatel musí kvůli údržbě kontaktovat specialistu na údržbu, aby se zajistil optimální provoz spotřebiče.

Chybový kód	Popis chyby
E1	Porucha snímače teploty chladičného priestoru
E2	Porucha snímače teploty mrazicího priestoru
E3	Porucha snímače teploty zóny pro maso a ryby
E5	Chyba detekčného obvodu snímače rozmrazení námrazy
E6	Chyba v komunikaci
E7	Chyba snímače teploty okolí

Celkové čištění

- Prach za chladničkou a na podlaze je třeba včas odstranit, aby se zlepšil chladicí účinek a úspora energie.
- Pravidelně kontrolujte těsnění dvířek, zda na nich nejsou nečistoty. Vyčistěte těsnění dvířek měkkým hadříkem navlhčeným mýdlovou vodou nebo zředěným saponátem.
- Interiér chladničky byste měli pravidelně čistit, abyste předešli zápachu.
- Před čištěním interiéru vypněte napájení, vyjměte všechny potraviny, nápoje, poličky, zásuvky atd.
- Pomocí měkké utěrky nebo houby vyčistěte vnitřek chladničky roztokem dvou polévkových lžic sody a litru teplé vody. Poté opláchněte vodou a utřete do sucha. Po vyčištění před zapnutím napájení otevřete dvířka a nechte je přirozeně vyschnout.
- Na oblasti, které se v chladničce obtížně čistí (například úzké štěrbiny, mezery nebo rohy), se doporučuje pravidelně je otřít měkkým hadříkem, měkkým kartáčem atd. a podle potřeby je kombinovat s některými pomocnými nástroji (jako např. tenké tyčinky), aby se zajistilo, že se v těchto oblastech nebudou hromadit usazeniny nebo bakterie.
- Nepoužívejte mýdlo, saponát, čisticí prášek, sprejový čistič atd., protože by mohly způsobit zápach uvnitř chladničky nebo kontaminovat potraviny.
- Vyčistěte držák na láhve, poličky a zásuvky měkkým hadříkem navlhčeným mýdlovou vodou nebo zředěným saponátem. Vysušte měkkým hadříkem nebo nechte přirozeně vysušit.
- Vnější povrch chladničky otřete měkkým hadříkem navlhčeným mýdlovou vodou, saponátem atd. a poté otřete dosucha.
- Nepoužívejte tvrdé kartáče, čisticí ocelové drátěnky, drátěné kartáče, abrazivní prostředky (například zubní pasty), organická rozpouštědla (například alkohol, aceton, banánový olej atd.), vařící vodu, kyselé nebo zásadité látky, které mohou poškodit povrch chladničky a vnitřní část. Vařící voda a organická rozpouštědla, jako je benzen, mohou zdeformovat nebo poškodit plastové části.
- Během čištění neoplachujte povrchy přímo vodou ani jinými tekutinami, abyste zabránili zkratům nebo neovlivnili elektrickou izolaci po ponoření do vody.



! Při rozmrazování a čištění odpojte chladničku od elektrické sítě.

Čištění skleněné poličky

- Vyměňte zásuvku na skleněné poličce;
- Zvedněte přední část skleněné poličky (asi o 60 °) a potom ji vytáhněte;
- Vyměňte skleněnou poličku a podle potřeby ji očistěte;
- Opačným postupem nainstalujte skleněnou poličku zpět.

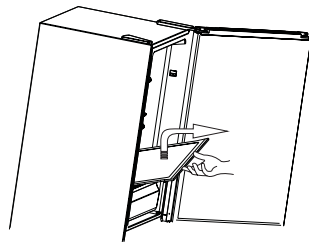

Odmrazování

- Chladnička je vyrobena na principu chlazení vzduchem a má tedy funkci automatického odmrazování. Mráz, který se vytvořil v důsledku změny ročního období nebo teploty, je možné odstranit i manuálně odpojením přístroje od napájení nebo otřením suchým ručníkem.

Spotřebič mimo provoz

- Výpadek napájení elektrickou energií: V případě výpadku napájení elektrickou energií, a to i v létě, můžete potraviny uvnitř spotřebiče uchovávat několik hodin; během výpadku napájení se časy otevírání dvířek snižují a do spotřebiče se již nesmí dávat čerstvé potraviny.
- Při dlouhodobém nepoužívání: Spotřebič musí být odpojen od zásuvky a poté vyčištěn; pak nechte dvířka otevřená, aby se zabránilo vzniku zápachu.
- Přemístění: Před přemístěním chladničky vyměňte všechny předměty ven, zajistěte skleněné příčky, držák na zeleninu, zásuvky mrazicího prostoru apod. pomocí pásky a utáhněte vyrovnávací nožičky; zavřete dvířka a zajistěte je páskou. Během pohybu nesmí být spotřebič položen vzhůru nohama nebo vodorovně, ani nesmí vibrovat; sklon v průběhu přepravy nesmí být větší než 45°.

⚠ Po spuštění musí spotřebič běžet nepřetržitě. Provoz spotřebiče se zpravidla nesmí přerušit, jinak by se mohla snížit jeho životnost.

ŘEŠENÍ PROBLÉMŮ

Následující jednoduché problémy se můžete pokusit vyřešit sami. Pokud je nelze vyřešit, kontaktujte servisní středisko.

Selhání provozu spotřebiče	Zkontrolujte, zda je spotřebič připojen k napájecímu zdroji nebo zda je zástrčka dobře připojena. Zkontrolujte, zda není napětí v síti velmi nízké. Zkontrolujte, zda nedošlo k výpadku proudu nebo zda nedošlo k poruše dílčích obvodů.
Je cítit zápach	Pokrmu s výrazným zápachem musí být těsně zabalené. Zkontrolujte, zda ve spotřebiči nejsou nějaké shnilé pokrmy. Vyčistěte vnitřek chladničky.
Dlouhodobý provoz kompresoru	Dlouhodobý provoz chladničky je normální v létě, když je okolní teplota vysoká. Nedoporučuje se mít ve spotřebiči současně velmi mnoho potravin. Nechte potraviny před vložením do spotřebiče vychladnout. Dvířka byla otevírána velmi často.
Světlo nesvítí	Zkontrolujte, zda je chladnička připojena ke zdroji napájení a zda není poškozen svítící indikátor.
Dvířka nelze správně zavřít	Dvířka jsou zaseknutá obaly z potravin. Chladnička je nakloněná.
Hlasitý zvuk	Zkontrolujte, zda je podlaha rovná a zda je chladnička umístěna stabilně. Zkontrolujte, zda je příslušenství umístěno na správných místech.
Těsnění dvířek netěsní	Odstraňte cizí předměty z těsnění dvířek. Zahřejte těsnění dvířek a pak ho ochladte na obnovení (nebo ho vyfoukejte elektrickým vysoušečem nebo na zahřátí použijte horký ručník).
Protéká voda	V chladničce je velmi mnoho jídla nebo skladované potraviny obsahují velmi mnoho vody, což vede k silnému rozmrazování. Dvířka nejsou správně zavřená, což vede k zamrznutí v důsledku vstupu vzduchu a zvýšenému množství vody v důsledku rozmrazování.
Horký povrch spotřebiče	Odvod tepla zabudovaného kondenzátoru přes kryt, což je normální. Když se kryt spotřebiče přehřeje z důvodu vysoké teploty okolí a skladování příliš velkého množství potravin, doporučuje se zajistit řádné větrání, aby se usnadnil odvod tepla.

Kondenzace vlhkosti na povrchu	Kondenzace vlhkosti na vnějším povrchu a těsnění dvířek chladničky je normální, když je okolní vlhkost velmi vysoká. Kondenzát stačí otřít čistou utěrkou.
Neobvyklé zvuky	Bzučení: Kompresor může během provozu vydávat bzučení a tyto zvuky jsou hlasité, zejména při startu nebo zastavení. Toto je normální. Skřípání: Chladivo proudící dovnitř spotřebiče může způsobovat skřípání, což je normální.

Rozšířené mírné pásmo SN: „Tento chladicí spotřebič je určen k používání při teplotách okolí od 10 °C do 32 °C.“;

Mírné pásmo N: „Tento chladicí spotřebič je určen k používání při teplotách okolí od 16 °C do 32 °C.“;

Subtropické pásmo ST: „Tento chladicí spotřebič je určen k používání při teplotách okolí od 16 °C do 38 °C.“;

Tropické pásmo T: „Tento chladicí spotřebič je určen k používání při teplotách okolí od 16 °C do 43 °C.“;

Kontakt na autorizovaný servis najdete na www.lord.eu.

V uvedeném autorizovaném servisu můžete objednat i náhradní díly. Náhradní díly podle příslušného nařízení ekodesign získáte od autorizovaného servisu během min. 7 nebo 10 let (podle typu náhradních dílů) od uvedení posledního kusu modelu spotřebiče na trh v Evropském hospodářském prostoru.

Před kontaktováním autorizovaného servisu si prosím připravte identifikační značku modelu a sériové číslo.

Identifikační značku modelu a sériové číslo výrobku najdete na výrobním štítku umístěném na vnější zadní straně spotřebiče.

Pro rychlé vyhledání údajů vašeho spotřebiče doporučujeme si údaje z výrobního štítku zapsat do tohoto návodu před umístěním spotřebiče na provozní místo.

QR kód na energetickom štítku dodanom so spotrebičom poskytuje webový odkaz na informácie súvisiace s výkonom spotrebiča v databáze EU EPREL.

Tie isté informácie môžete zároveň nájsť v databáze EPREL pomocou odkazu

pre C15 2.GN: <https://eprel.ec.europa.eu/qr/1439329>,

pre C16 2.GN: <https://eprel.ec.europa.eu/qr/1439331>.

Vážený zákazník

Ďakujeme Vám, že ste si kúpili tento spotrebič. Aby Vám tento spotrebič čo najlepšie slúžil, prečítajte si pokyny v tomto návode na obsluhu.

Zaistite, aby bol obalový materiál zlikvidovaný v súlade s platnými predpismi a s ohľadom na životné prostredie.

Pri likvidácii spotrebiča kontaktujte miestne oddelenie na likvidáciu odpadu, kde získate informácie o bezpečnej likvidácii.

Tento spotrebič je možné používať len na určený účel. Spotrebič je určený len na použitie v domácnosti.

OBSAH

BEZPEČNOSTNÉ UPOZORNENIA	82
VAROVANIE	82
VÝZNAM BEZPEČNOSTNÝCH VAROVNÝCH SYMBOLOV	85
VAROVANIA TÝKAJÚCE SA ELEKTRICKEJ ENERGIE	86
VAROVANIA PRI POUŽÍVANÍ	86
VAROVANIA TÝKAJÚCE SA UMIESTNENIA	87
VAROVANIA TÝKAJÚCE SA ENERGIE.....	88
VAROVANIA TÝKAJÚCE SA LIKVIDÁCIE	88
SPRÁVNE POUŽÍVANIE CHLADNIČIEK	90
UMIESTNENIE.....	90
VYROVNÁVACIE NOŽIČKY	91
ZMENA SMERU OTVÁRANIA DVIEROK	91
VÝMENA SVETLA	95
ZAČÍNAME.....	95
TIPY NA ÚSPORU ENERGIE	95
POPIS SPOTREBIČA	96
HLAVNÉ KOMPONENTY	96
FUNKCIE	97
ÚDRŽBA A STAROSTLIVOSŤ O SPOTREBIČ	101
CELKOVÉ ČISTENIE.....	101
ČISTENIE SKLENENEJ POLIČKY	102
ODMRAZOVANIE	102
SPOTREBIČ MIMO PREVÁDZKY	102
RIEŠENIE PROBLÉMOV	103

Varovanie



Varovanie: nebezpečenstvo požiaru/horľavé materiály

- Tento spotrebič je určený na použitie v domácnosti a podobné účely, ako sú napríklad kuchynky pre zamestnancov v predajniach, kanceláriách a iných pracovných prostrediach; na farmách a klientmi hotelov, motelov a iných prostredí rezidenčného typu; penzióny; na stravovanie a podobné maloobchodné využitia.
- Tento spotrebič nie je určený na používanie osobám (vrátane detí) s obmedzenými fyzickými, sensorickými alebo mentálnymi schopnosťami, alebo bez dostatočných skúseností a znalostí, pokiaľ nie sú pod dohľadom alebo boli poučené o správnom a bezpečnom použití spotrebiča osobou zodpovednou za ich bezpečnosť.
- Deti musia byť pod dozorom na zaistenie toho, aby sa nehrali so spotrebičom.
- Ak je poškodený napájací kábel, musí ho vymeniť výrobca, servisný technik alebo podobne kvalifikovaná osoba, aby sa zabránilo prípadnému nebezpečenstvu.
- V spotrebiči neskladujte explozívne látky, ako sú plechovky s horľavými plynmi.
- Po použití a pred vykonaním údržby musí byť spotrebič odpojený od elektrickej siete.
- Varovanie: Udržiavajte vetracie otvory spotrebiča alebo vstavaného nábytku voľné bez prekážok.

- Varovanie: Na urýchlenie procesu odmrazovania nepoužívajte mechanické zariadenia iné ako odporúčané výrobcom.
- Varovanie: Zabráňte poškodeniu chladiaceho okruhu.
- Varovanie: V skladovacom priestore spotrebiča nepoužívajte elektrické spotrebiče, pokiaľ nejde o typ, ktorý je odporúčaný výrobcom.
- Varovanie: Likviduje prosím chladničku v súlade s miestnymi predpismi, pretože používa horľavý plyn a chladivo.
- Varovanie: Pri umiestnení spotrebiča sa uistite, či nie je napájací kábel zachytený alebo poškodený.
- Varovanie: Neumiestňujte mnohopočetné prenosné zásuvky alebo prenosné zdroje napájania na zadnú stranu spotrebiča.
- Nepoužívajte predlžovacie káble ani neuzemnené (dva kolíky) adaptéry.
- Nebezpečenstvo: Riziko uviaznutia dieťaťa. Skôr ako vyhodíte starú chladničku alebo mrazničku:
 - Zložte dvierka.
 - Regály nechajte na mieste, aby deti dovnútra nemohli ľahko vyliezť.
- Pred inštaláciou príslušenstva musí byť chladnička odpojená od zdroja elektrického napájania.
- Chladivo a cyklopentánový penivý materiál použitý v spotrebiči sú horľavé. Preto keď je spotrebič vyradený, musí byť udržiavaný mimo dosahu akýchkoľvek zdrojov požiaru a musí byť regenerovaný špeciálnou regeneračnou spoločnosťou s príslušnou kvalifikáciou, ktorá nesmie byť zneškodnená spaľovaním, aby sa zabránilo poškodeniu životného prostredia alebo iným škodám.
- Podľa štandardu EN: Tento spotrebič môžu používať deti od 8 rokov a osoby s obmedzenými fyzickými, senzorickými alebo mentálnymi schopnosťami, alebo bez dostatočných skúseností a znalostí, ak sú pod dohľadom alebo boli poučené o správnom a bezpečnom použití spotrebiča a porozumeli možným rizikám.



Nedovoľte deťom hrať sa so spotrebičom. Čistenie a údržbu nesmú vykonávať deti bez dozoru. Deti vo veku od 3 do 8 rokov môžu vkladať a vyberať položky z chladiacich spotrebičov.

- Je nevyhnutné, aby v prípade dvierok alebo krytov vybavených zámkami a kľúčmi boli kľúče uchovávané mimo dosahu detí a nie v blízkosti chladiaceho zariadenia, aby sa zabránilo uzamknutiu detí vo vnútri.
 - Aby ste zabránili kontaminácii potravín, dodržiavajte nasledujúce pokyny:
 - Dlhodobé otvorenie dvierok môže spôsobiť značné zvýšenie teploty v priestoroch spotrebiča.
 - Pravidelne čistite povrchy, ktoré môžu prísť do kontaktu s potravinami a príslušnými vypúšťacími systémami.
 - Zásobník na vodu vyčistite, ak ste ho nepoužívali 48 hodín; ak nebola voda použitá 5 dní, prepláchnite vodný systém pripojený k prívodu vody. (poznámka 1)
 - Surové mäso a ryby skladujte vo vhodných nádobách v chladničke, aby sa nedostali do styku s inými potravinami, alebo na ne nekvapkali.
 - Dvojhviezdičkové priehradky na mrazené potraviny (ak sú súčasťou spotrebiča) sú vhodné na skladovanie zmrazených potravín, skladovanie a výrobu zmrzliny, a výrobu kociek ľadu. (poznámka 2)
 - Jedno-, dvoj- a trojhviezdičkové priehradky (ak sú v spotrebiči) nie sú vhodné na mrazenie čerstvých potravín, (poznámka 3)
 - Pre spotrebiče bez 4-hviezdičkového oddelenia: tento chladiaci spotrebič nie je vhodný na mrazenie potravín, (poznámka 4)
 - Ak nebudete spotrebič dlhší čas používať, vypnite ho, rozmrazte, vyčistite, vysušte a nechajte dvierka otvorené, aby bol spotrebič vetraný.
- Poznámka 1,2,3,4: Potvrďte, či je to vhodné podľa typu priehradky na výrobok.

- Pre samostatne stojaci spotrebič: tento chladiaci spotrebič nie je určený na použitie ako vstavaný spotrebič.
- Pre spotrebič s chladiacou priehradkou: niektoré druhy čerstvej zeleniny a ovocia sú citlivé na chlad, a preto nie sú vhodné na uskladnenie v tomto druhu priehradky.
- Akúkoľvek výmenu alebo údržbu LED žiaroviek musí vykonať výrobca, jeho servisný zástupca alebo podobne kvalifikovaná osoba.

Tento výrobok obsahuje svetelný zdroj triedy energetickej účinnosti (G).

Význam bezpečnostných varovných symbolov

 <p>Symbol zákazu</p>	<p>Toto je symbol zákazu. Akúkoľvek nesúlad s pokynmi označenými týmto symbolom môže mať za následok poškodenie produktu alebo ohrozenie osobnej bezpečnosti používateľa.</p>
 <p>Symbol varovania</p>	<p>Toto je symbol varovania. Je potrebné postupovať prísne podľa pokynov označených týmto symbolom; inak môže dôjsť k poškodeniu produktu alebo zraneniu osôb.</p>
 <p>Symbol upozornenia</p>	<p>Toto je symbol upozornenia. Pokyny označené týmto symbolom si vyžadujú osobitnú opatrnosť. Nedostatočná opatrnosť môže viesť k miernemu alebo stredne ťažkému zraneniu alebo poškodeniu produktu.</p>

Tento návod obsahuje veľa dôležitých bezpečnostných informácií, ktoré musia používatelia dodržiavať.

Varovania týkajúce sa elektrickej energie

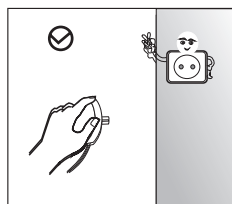

- Pri ťahaní za sieťovú zástrčku chladničky neťahajte za sieťový kábel. Pevne uchopíte zástrčku a vytiahnite ju priamo z elektrickej zásuvky.
- Z dôvodu bezpečného používania nepoškodzujte napájací kábel ani nepoužívajte napájací kábel, ak je poškodený alebo opotrebovaný.

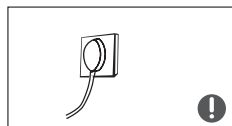

- Používajte vyhradenú elektrickú zásuvku a elektrická zásuvka nesmie byť zdieľaná s inými elektrickými prístrojmi. Sieťová zástrčka by mala byť pevne spojená s elektrickou zásuvkou, inak by mohlo dôjsť k požiaru. Uistite sa, že uzemňovacia elektróda sieťovej zásuvky je vybavená spoľahlivým uzemňovacím vedením.



- V prípade úniku plynu a iných horľavých plynov zatvorte ventil unikajúceho plynu a potom otvorte dvere a okná. Neodpájajte chladničku ani iné elektrické spotrebiče, pretože iskra môže spôsobiť požiar.

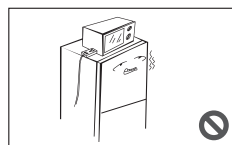

- Nepoužívajte elektrické spotrebiče na vrchnej strane spotrebiča, pokiaľ nie sú typom odporúčaným výrobcom.

Varovania pri používaní

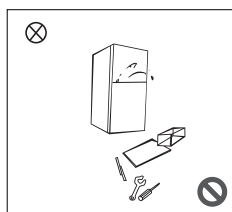

- Chladničku svojvoľne nerozoberajte ani neprestavujte, ani nepoškodzujte chladiaci okruh; údržbu spotrebiča musí vykonávať odborník.
- Poškodený napájací kábel musí byť vymenený výrobcom, jeho oddelením údržby alebo príslušnými odborníkmi, aby sa zabránilo nebezpečenstvu.

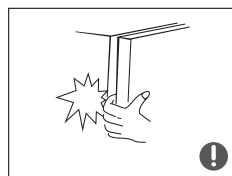

- Medzery medzi dvierkami chladničky a medzi dvierkami a telom chladničky sú malé. Dajte pozor, aby ste do týchto oblastí nedávali ruku, aby ste nestlačili prst. Pri zatváraní dvierok chladničky buďte opatrní, aby nedošlo k pádu predmetov.
- Pokiaľ je chladnička v prevádzke, nevyberajte potraviny alebo nádoby z mraziaceho oddelenia mokkými rukami, najmä pri kovových nádobách, aby ste predišli omrzlinám.



- Nedovoľte žiadnemu dieťaťu vniknúť do chladničky alebo po nej stúpať; inak by mohlo dôjsť k uduseniu alebo pádu dieťaťa.

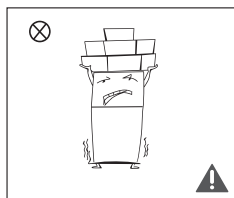

- Na hornú časť chladničky nekladte ťažké predmety, pretože by mohli pri zatvorení alebo otvorení dvierok spadnúť a mohli by tak spôsobiť náhodné poranenie.
- V prípade výpadku prúdu alebo čistenia vytiahnite zástrčku z elektrickej zásuvky. Nepripájajte chladničku k zdroju napájania do piatich minút, aby ste zabránili poškodeniu kompresora v dôsledku postupného štartovania.

Varovania týkajúce sa umiestnenia

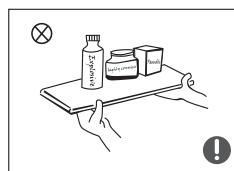

- Do chladničky nedávajte horľavé, výbušné, prchavé a vysoko korozívne látky, zabránite tak poškodeniu produktu alebo požiaru.
- Neumiestňujte do blízkosti chladničky horľavé predmety, aby nedošlo k požiaru.

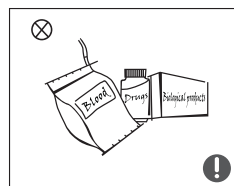

- Chladnička je určená na použitie v domácnosti, napríklad na skladovanie potravín; nepoužívajte ju na iné účely, ako je skladovanie krvi, liekov alebo biologických produktov atď.



- V mraziacom oddelení chladničky neskladujte pivo, nápoje alebo iné tekutiny obsiahnuté vo fľašiach alebo v uzavretých nádobách; v opačnom prípade môžu fľaše alebo uzavreté nádoby prasknúť v dôsledku zamrznutia a spôsobiť poškodenie.

Varovania týkajúce sa energie

- 1) Chladiace spotrebiče nemusia pracovať stabilne (možnosť odmrazovania obsahu alebo príliš vysoká teplota v mraziacom priestore), keď sú umiestnené dlhší čas pod studeným koncom teplotného rozsahu, pre ktorý je chladiaci spotrebič navrhnutý.
- 2) Faktom je, že šumivé nápoje by sa nemali skladovať v priehradkách alebo zásuvkách na mrazenie potravín alebo v priehradkách alebo zásuvkách s nízkou teplotou a že niektoré výrobky, ako sú napríklad kocky ľadu, by sa nemali konzumovať veľmi studené;
- 3) Nesmiete prekročiť dobu (-y) skladovania odporúčanú výrobcami potravín pre akýkoľvek druh potravín, najmä pre komerčne rýchlozmrazené potraviny v priehradkách alebo zásuvkách na uchovávanie mrazených potravín;
- 4) Je potrebné prijať preventívne opatrenia potrebné na zabránenie nadmernému zvýšeniu teploty mrazených potravín pri rozmrazovaní chladiaceho zariadenia, napríklad zabalenie mrazených potravín do niekoľkých vrstiev novín.
- 5) Faktom je, že zvýšenie teploty mrazených potravín počas ručného rozmrazovania, údržby alebo čistenia by mohlo skrátiť dobu použiteľnosti.

Varovania týkajúce sa likvidácie

 Chladiace a cyklopentánové penové materiály použité v chladničke sú horľavé. Preto keď je chladnička likvidovaná, musí byť udržiavaná mimo dosahu akýchkoľvek zdrojov požiaru a musí byť regenerovaná špeciálnou regeneračnou spoločnosťou s príslušnou kvalifikáciou, ktorá musí byť zneškodnená inak ako spaľovaním, aby sa zabránilo poškodeniu životného prostredia alebo iným škodám.

! Keď je chladnička likvidovaná, demontujte dvierka a odstráňte tesnenie dvierok a poličky; dvierka a poličky umiestnite na správne miesto, aby nedošlo k zachyteniu dieťaťa.



Správna likvidácia tohto výrobku:

Toto označenie znamená, že tento výrobok nesmie byť likvidovaný spolu ostatným domovým odpadom.

Aby sa zabránilo možnému poškodeniu životného prostredia alebo ľudského zdravia nekontrolovanou likvidáciou odpadu, zodpovedne ho recyklujte, za účelom udržateľného využívania druhotných surovín. Ak chcete vrátiť použité zariadenie, použite prosím systém zberu a recyklácie, alebo sa obráťte na predajcu, od ktorého ste výrobok zakúpili. V týchto zariadeniach je možné tento výrobok ekologicky bezpečne recyklovať.

SPRÁVNE POUŽÍVANIE CHLADNIČIEK

Umiestnenie

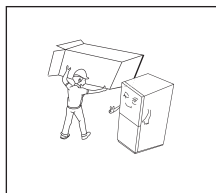

- Pred použitím odstráňte z chladničky všetok obalový materiál vrátane spodných vankúšov, penových podložiek a pások, odtrhnite ochrannú fóliu na dverkách a tele chladničky.

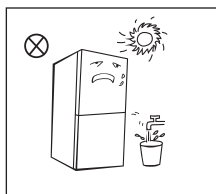

- Chráňte pred teplom a priamym slnečným žiarením. Neumiestňujte spotrebič na vlhké alebo vodnaté miesta, aby ste zabránili hrdzaveniu alebo zníženiu izolačného účinku.
- Nestriekajte a neumývajte chladničku; nedávajte chladničku na vlhké miesta, ktoré môžu byť ľahko postriekané vodou, aby nedošlo k ovplyvneniu elektrických izolačných vlastností chladničky.

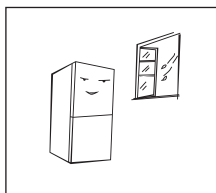

- Chladnička je umiestnená na dobre vetranom vnútornom mieste; podlaha musí byť rovná a pevná (otočením doľava alebo doprava nastavte nožičku na vyrovnanie, ak je spotrebič nestabilný).

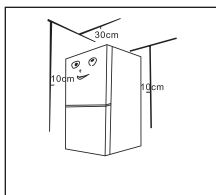

- Priestor nad spotrebičom musí byť väčší ako 30 cm a chladnička by mala byť umiestnená pri stene s voľnou vzdialenosťou viac ako 10 cm, aby sa uľahčil odvod tepla.

Preventívne opatrenia pred inštaláciou:

Pred inštaláciou alebo nastavením príslušenstva sa musí zabezpečiť, aby bola chladnička odpojená od napájania.

Je potrebné prijať preventívne opatrenia, aby sa predišlo zraneniu osôb pri páde rukoväte.

Vyrovnávacie nožičky

Schématické znázornenie vyrovnávacích nožičiek

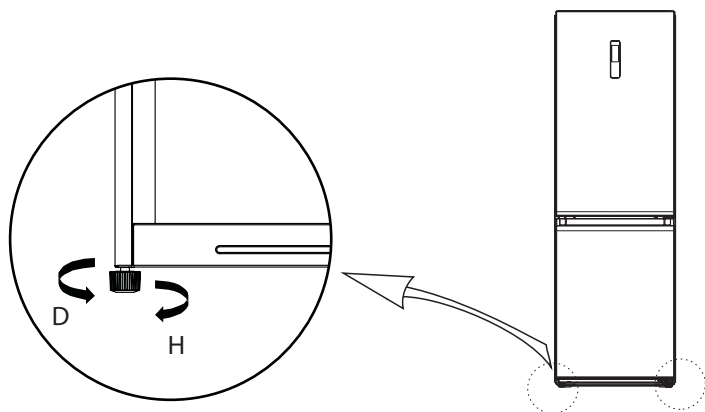





(Vyššie použitý obrázok slúži iba na informačné účely. Skutočná konfigurácia bude závisieť od fyzického produktu alebo vyjadrenia distribútora)

Postupy úpravy:

- Otočením nožičiek v smere hodinových ručičiek chladničku zdvihnete;
- Otočením nožičiek proti smeru hodinových ručičiek chladničku spustíte;
- Podľa vyššie uvedeného postupu upravte pravú a ľavú nožičku do vodorovnej úrovne.

Zmena smeru otvárania dvierok

Zoznam nástrojov, ktoré má používateľ zaistiť			
	Křížový skrutkovač		Špachtľa Plochý skrutkovač
	5/16" nástavec a račňa		Maskovacia páska

1. Pred vykonaním tejto operácie spotrebič vypnite. Vyberte všetky potraviny z regálov dvierok.

2. Demontujte ozdobný kryt ľavého horného krytu závesu, pravý horný kryt závesu a pravý horný záves a odpojte pravé signálne vedenie (svorka 1, 2 signálneho vedenia) v hornej časti tela spotrebiča.

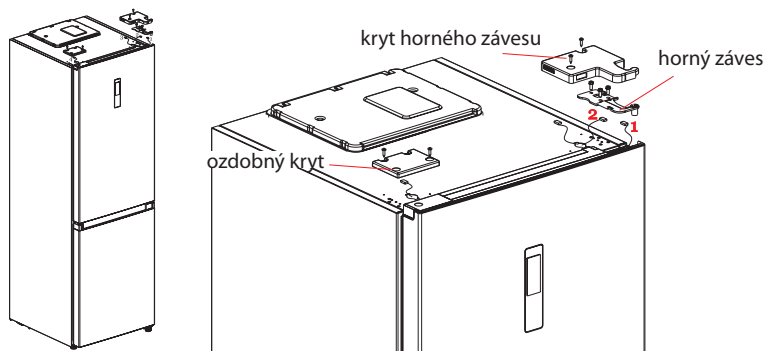

3. Demontujte telo dvierok chladničky (dávajte pozor, aby ste nestratili malé časti, ako napríklad puzdro hriadeľa a zarážka na dvierkach); Demontujte stredný záves a demontujte ozdobný kryt otvoru pre záves na druhej strane.

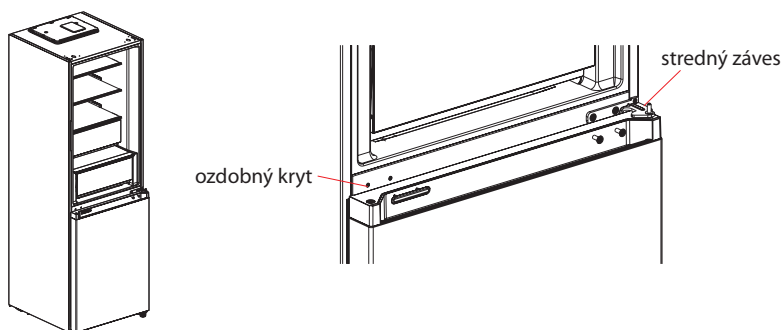

4. Demontujte telo dvierok mrazničky (dávajte pozor, aby ste nestratili malé časti, ako napríklad puzdro hriadeľa a zarážka na dvierkach); Demontujte záves a nastavte uhol. Demontujte a namontujte hriadeľ spodného závesu na druhú stranu závesu a namontujte upravený dolný záves na druhú stranu spotrebiča.

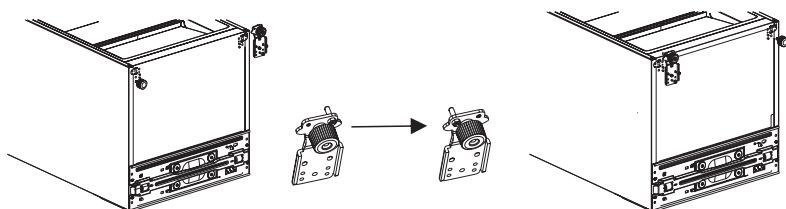

5. Zmena smeru otvárania dvierok chladničky:

- 1) Demontujte kryciu platničku horného koncového krytu dvierok chladničky a ľavý dekoratívny kryt.

Namontujte puzdro horného hriadeľa a signálne vedenie tela dvierok na druhú stranu a zakryte hornú koncovú kryciu platničku. Vyberte pravý dekoratívny kryt z vrečka na príslušenstvo a nainštalujte ho na druhú stranu horného konca krytu.

- 2) Demontujte samo-zaistenie dvierok, doraz dvierok a objímku hriadeľa dvierok chladničky, vyberte samo-zaistenie ľavých dvierok z vrečka s príslušenstvom, namontujte ich na ľavú stranu spodného koncového krytu dvierok chladničky, vymeňte doraz dvierok a puzdro hriadeľa na ľavú stranu spodného koncového krytu dvierok chladničky.

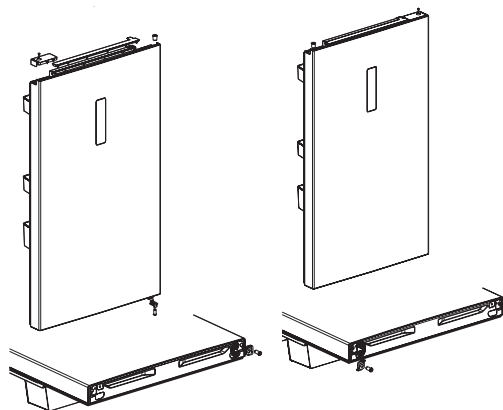

6. Zmena smeru otvárania dvierok mrazničky:

- 1) Demontujte objímku hriadeľa a kryt horného koncového krytu dvierok mrazničky a nainštalujte ich do ľavej a pravej zameniteľnej polohy.

- 2) Demontujte samo-zaistenie dvierok, doraz dvierok a objímku hriadeľa dvierok mrazničky, vyberte samo-zaistenie ľavých dvierok z vrečka s príslušenstvom, namontujte ich na ľavú stranu spodného koncového krytu dvierok mrazničky, vymeňte doraz dvierok a puzdro hriadeľa na ľavú stranu spodného koncového krytu dvierok mrazničky.

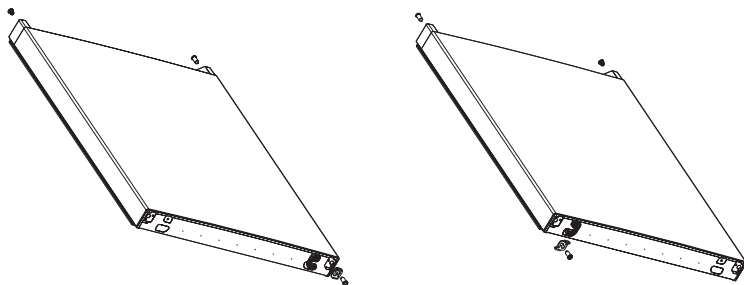

7. Namontujte vymenené dvierka mrazničky na spodný záves, potom namontujte stredný záves a zakryte otvoru pre záves ozdobným krytom.

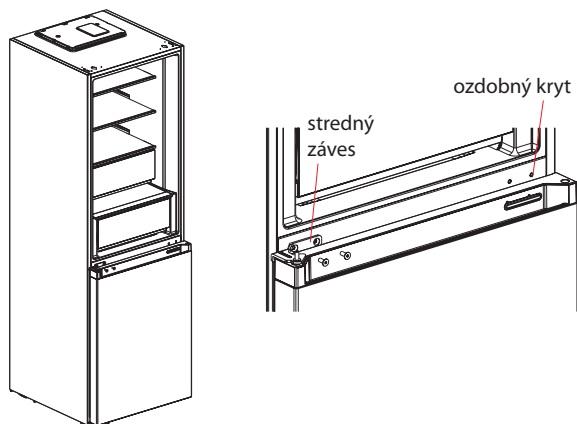

8. Vyberte kryt ľavého horného závesu a ľavý horný záves z vrečka na príslušenstvo. Položte telo dvierok chladničky na stredný záves a namontujte ľavý horný záves. Pripojte horné signálne vedenie 4 chladničky k signálnemu vedeniu 1 tela dvierok a signálne vedenie 2 k signálnemu vedeniu 3. Nakoniec nasadíte ozdobný kryt závesu na pravú stranu tela (poznámka: pri výmene ozdobného krytu závesu na pravú stranu tela spotrebiča je potrebné dve vložky na ozdobnom kryte závesu (ako je znázornené na obrázku) odrezat').

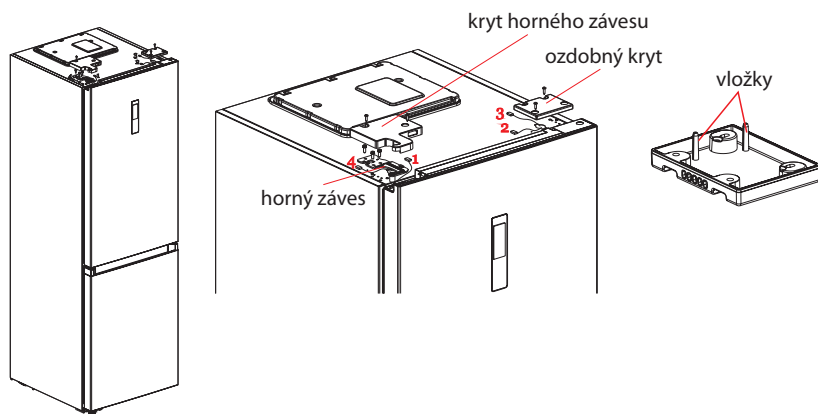

(Vyššie použitý obrázok slúži iba na informačné účely. Skutočná konfigurácia bude závisieť od fyzického produktu alebo vyjadrenia distribútora)

Výmena svetla

Akúkoľvek výmenu alebo údržbu LED žiaroviek musí vykonať výrobca, jeho servisný zástupca alebo podobná kvalifikovaná osoba.

Začíname

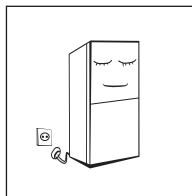

- Pred prvým spustením nechajte chladničku nehybne stáť dve hodiny pred pripojením k elektrickej sieti.
- Pred vložení akýchkoľvek čerstvých alebo mrazených potravín musí byť chladnička v prevádzke 2-3 hodiny alebo v lete viac ako 4 hodiny, keď je okolitá teplota vysoká.

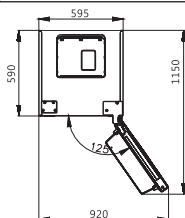

- Zaisťte dostatok miesta na pohodlné otváranie dvierok a zásuviek spotrebiča.

Tipy na úsporu energie

- Spotrebič by mal byť umiestnený v najchladnejšej časti miestnosti, mimo dosahu zariadení produkujúcich teplo alebo vykurovacích potrubí a čo najďalej od priameho slnečného žiarenia.
- Pred vložení do spotrebiča nechajte teplé jedlá vychladnúť na izbovú teplotu. Preťaženie spotrebiča núti kompresor pracovať dlhšie. Potraviny, ktoré sa mrazia veľmi pomaly, môžu stratiť kvalitu alebo sa môžu pokaziť.
- Nezabudnite potraviny správne zabaliť a nádoby pred vložení do spotrebiča utrieť dosucha. Toto zamedzuje tvorbe námrazy vo vnútri spotrebiča.
- Vnútorň priestor spotrebiča by nemal byť obložený hliníkovou fóliou, voskovým papierom alebo papierovými utierkami. Tieto vložky narušujú cirkuláciu studeného vzduchu, čím znižujú účinnosť spotrebiča.
- Usporiadajte a označte potraviny tak, aby ste zamedzili dlhodobému otváraní dvierok a hľadaniu. Vyberte naraz toľko potravín, koľko potrebujete a čo najskôr zatvorte dvierka.

Hlavné komponenty

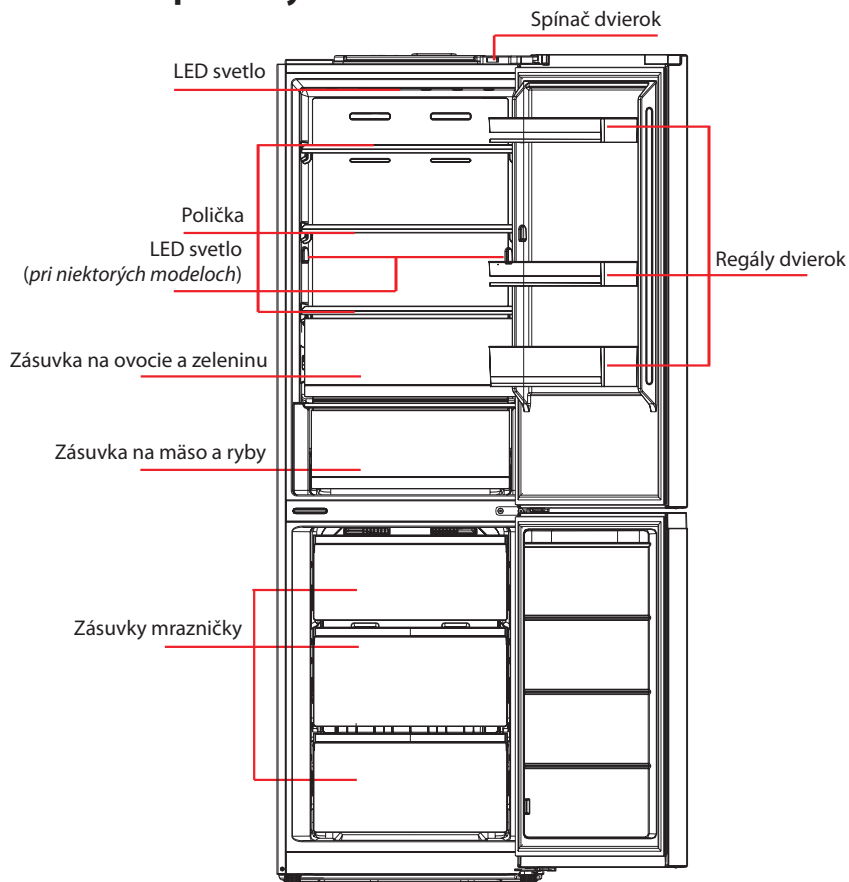

(Vyššie použitý obrázok slúži iba na informačné účely. Skutočná konfigurácia bude závisieť od fyzického produktu alebo vyjadrenia distribútora)

Chladiaci priestor

- Chladiaci priestor je vhodný na skladovanie najrôznejších druhov ovocia, zeleniny, nápojov a iných potravín konzumovaných v krátkodobom horizonte, odporúčaná doba skladovania je 3 až 5 dní.
- Varené potraviny sa nesmú dávať do chladiaceho priestoru, pokiaľ nevychladnú na izbovú teplotu.
- Pred vložením do chladničky sa odporúča potraviny zabaliť.
- Sklenené poličky je možné nastaviť nahor alebo nadol pre primerané množstvo úložného priestoru a jednoduché použitie.

Mraziaci priestor

- Nízko teplotný mraziaci priestor môže udržiavať potraviny čerstvé dlho a používa sa hlavne na skladovanie mrazených potravín a výrobu ľadu.
- Mraziaci priestor je vhodná na skladovanie mäsa, rýb, ryžových guľiek a iných potravín, ktoré nebudú konzumované v krátkom čase.
- Kusy mäsa by sa mali prednostne rozdeliť na malé kúsky. Upozorňujeme, že potraviny sa musia spotrebovať v priebehu času ich trvanlivosti. Energeticky najúčinnjšie sú zásuvky, boxy na potraviny, poličky atď. umiestnené podľa polohy na obrázku vyššie.

Funkcie

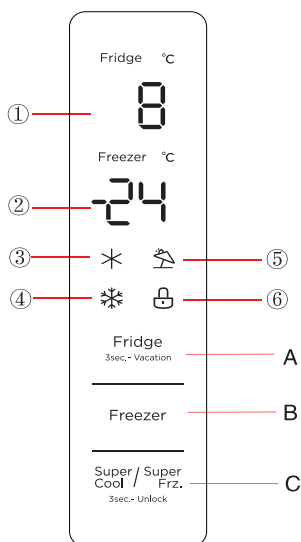

(Vyššie použitý obrázok slúži iba na informačné účely. Skutočná konfigurácia bude závisieť od fyzického produktu alebo vyjadrenia distribútora)

Displej

① Oblasť zobrazenia teploty chladiaceho priestoru ② Oblasť zobrazenia teploty mraziaceho priestoru ③ Ikona rýchleho chladenia ④ Ikona rýchleho mrazenia ⑤ Ikona režimu prázdniny ⑥ Ikona zámku

Prevádzkové tlačidlá

- A. Tlačidlo nastavenia teploty chladiaceho priestoru
- B. Tlačidlo nastavenia teploty mraziaceho priestoru
- C. Tlačidlo režimu rýchleho chladenia/mrazenia

Displej

Pri prvom zapnutí chladničky sa na 3 sekundy rozsvieti celý panel displeja. Potom sa panel displeja prepne na normálne zobrazenie. Pri prvom použití chladničky je predvolená nastavená teplota chladiaceho a mraziaceho priestoru 5 °C / -18 °C.

Ak dôjde k chybe, na displeji sa zobrazí chybový kód (pozrite si nasledujúcu stranu); počas normálnej prevádzky zobrazuje panel displeja nastavenú teplotu chladiaceho priestoru a mraziaceho priestoru.

Ak v priebehu normálnej prevádzky nedôjde k žiadnej činnosti alebo k otvoreniu dvierok do 30 sekúnd, panel displeja sa uzamkne a svetlo displeja zhasne, potom ako stav uzamknutia  bude pokračovať 30 sekúnd.

Uzamknutie/odmknutie

V nezamknutom stave stlačte a podržte tlačidlo rýchleho chladenia/ rýchleho mrazenia na 3 sekundy, čím prejdete do uzamknutého stavu a zaznie akustický signál uzamknutia.

V uzamknutom stave stlačte a podržte tlačidlo rýchleho chladenia/ rýchleho mrazenia na 3 sekundy, aby ste vstúpili do stavu odomknutia a zaznie akustický signál odomknutia. Po 30 sekundách nečinnosti tlačidla sa automaticky prepne do uzamknutého stavu a doska externého displeja s hudobným bzučiakom súčasne spustí akustický signál zamknutia.

Operáciu uvoľnenia zvuku alarmu je možné vykonať v uzamknutom stave a všetky ostatné kľúčové operácie je potrebné vykonať v odomknutom stave.

Ak je operácia v stave zamknutia, zobrazí sa akustický signál chyby.

Nastavenie teploty chladiaceho priestoru

Kliknutím na tlačidlo  zmeníte nastavenie teploty chladiaceho priestoru, pričom po každom kliknutí tlačidla nastavenia teploty chladiaceho priestoru, sa nastavená teplota zníži o 1 °C. Rozsah nastavenia teploty chladiaceho priestoru je 2 ~ 8 °C. Keď je nastavená teplota 2 °C, znova kliknite na tlačidlo, nastavená teplota chladiaceho priestoru sa prepne na 8 °C.

Nastavenie teploty mraziaceho priestoru

Kliknutím na tlačidlo  zmeníte nastavenie teploty mraziaceho priestoru, pričom po každom kliknutí tlačidla nastavenia teploty mraziaceho priestoru, sa nastavená teplota zníži o 1 °C. Rozsah nastavenia teploty mraziaceho priestoru je -24 ~ -16 °C. Keď je teplota nastavená na -24 °C, opäť kliknite na tlačidlo a nastavenie teploty mraziaceho priestoru sa prepne na -16 °C.

Nastavenie režimu

Dlhým stlačením tlačidla nastavenia teploty chladenia (3 sekundy) nastavte/zrušte dovolenkový režim. Pri nastavovaní dovolenkového režimu sa chladenie vypne, oblasť zobrazenia teploty chladenia zhasne a mrazenie sa automaticky nastaví na -18 °C;

Úpravou tlačidiel chladenia/mrazenia/rýchleho chladenia a rýchleho mrazenia ukončíte dovolenkový režim.

Keď opustíte dovolenkový režim, nastavená teplota chladenia sa automaticky vráti na teplotu nastavenú pred dovolenkovým režimom; nastavená teplota mrazenia sa automaticky vráti na nastavenú teplotu pred dovolenkovým režimom; prejdite do normálneho prevádzkového režimu.

Režim rýchleho mrazenia

Režim rýchleho chladenia a rýchleho mrazenia, stlačte tlačidlo rýchleho chladenia/ rýchleho mrazenia, postupnosť nastavenia je: rýchle chladenie -> rýchle mrazenie -> zrušenie.

Pri nastavovaní/rušení režimu rýchleho chladenia sa príslušná ikona rýchleho chladenia zapne/vypne; pri nastavení režimu rýchleho chladenia sa chladenie automaticky nastaví na 2 °C;

Pri ukončení režimu rýchleho chladenia sa nastavená teplota chladiaceho priestoru automaticky vráti na teplotu nastavenú pred režimom rýchleho chladenia;

Keď je nastavený režim rýchleho mrazenia, rozsvieti sa príslušná ikona rýchleho mrazenia; keď je nastavený režim rýchleho mrazenia, mrazenie sa automaticky nastaví na -24 °C;

Keď opustíte režim rýchleho mrazenia, nastavená teplota mraziaceho priestoru sa automaticky vráti na teplotu nastavenú pred režimom rýchleho mrazenia;

Režim rýchleho chladenia sa automaticky vypne na 6 hodín.

Režim rýchleho mrazenia sa automaticky vypne na 24 hodín.

Odporúčané nastavenie: chladiaci priestor 4 °C, mraziaci priestor – 18 °C.

Poznámka: Funkcia superrýchleho mrazenia je navrhnutá tak, aby zachovala nutričnú hodnotu potravín v mraziacom priestore. Dokáže zmraziť potraviny v čo najkratšom čase. Ak je naraz zmrazené veľké množstvo potravín, odporúča sa, aby používateľ zapol funkciu rýchleho mrazenia a vložil potraviny. V tomto čase sa rýchlosť mrazenia v mraziacom priestore zvýši, čo môže rýchlo zmraziť potraviny, účinne uzamkne výživu potravín a uľahčí skladovanie.

Ovládanie varovania a alarmu otvorených dvierok

Po otvorení dvierok chladničky bude hrať hudba otvorených dvierok. Ak nie sú dvierka zatvorené do dvoch minút, zaznie bzučiak, pokiaľ sa dvierka nezatvoria. Stlačením ľubovoľného tlačidla zastavíte bzučiak.

Indikácia poruchy

Nasledujúce výstrahy zobrazené na displeji označujú príslušné poruchy chladničky. Aj keď chladnička môže mať aj naďalej funkciu chladenia s nasledujúcimi poruchami, používateľ musí kvôli údržbe kontaktovať špecialistu na údržbu, aby sa zaistila optimálna prevádzka spotrebiča.

Chybový kód	Popis chyby
E1	Porucha snímača teploty chladiaceho priestoru
E2	Porucha snímača teploty mraziaceho priestoru
E3	Porucha snímača teploty zóny pre mäso a ryby
E5	Chyba detekčného obvodu snímača rozmrazenia námrazy
E6	Chyba v komunikácii
E7	Chyba snímača teploty okolia

ÚDRŽBA A STAROSTLIVOSŤ O SPOTREBIČ

Celkové čistenie

- Prach za chladničkou a na podlahe je potrebné včas odstrániť, aby sa zlepšil chladiaci účinok a úspora energie.
- Pravidelne kontrolujte tesnenie dvierok, či na nich nie sú nečistoty. Vyčistite tesnenie dvierok mäkkou utierkou navlhčenou mydlovou vodou alebo zriedeným saponátom.
- Interiér chladničky by ste mali pravidelne čistiť, aby ste predišli zápachu.
- Pred čistením interiéru vypnite napájanie, vyberte všetky potraviny, nápoje, poličky, zásuvky atď.
- Pomocou mäkkej utierky alebo špongie vyčistíte vnútro chladničky roztokom dvoch polievkových lyžíc sódy bikarbóny a litra teplej vody. Potom opláchnite vodou a utrite do sucha. Po vyčistení pred zapnutím napájania otvorte dvierka a nechajte ich prirodzene vyschnúť.
- Na oblasti, ktoré sa v chladničke ťažko čistia (napríklad úzke štrbiny, medzery alebo rohy), sa odporúča pravidelne ich otrieť mäkkou utierkou, mäkkou kefou atď. a podľa potreby ich kombinovať s niektorými pomocnými nástrojmi (ako napr. tenké tyčinky), aby sa zabezpečilo, že sa v týchto oblastiach nebudú hromadiť usadeniny alebo baktérie.
- Nepoužívajte mydlo, saponát, čistiaci prášok, sprejový čistič atď., pretože by mohli spôsobiť zápach vo vnútri chladničky alebo kontaminovať potraviny.
- Vyčistite držiak na fľaše, poličky a zásuvky mäkkou utierkou navlhčenou mydlovou vodou alebo zriedeným saponátom. Vysušte mäkkou utierkou alebo nechajte prirodzene vysušiť.
- Vonkajší povrch chladničky utrite mäkkou utierkou navlhčenou mydlovou vodou, saponátom atď. a potom utrite dosucha.
- Nepoužívajte tvrdé kefy, čistiace ocelové drôtenky, drôtené kefy, abrazívne prostriedky (napríklad zubné pasty), organické rozpúšťadlá (napríklad alkohol, acetón, banánový olej atď.), vriacu vodu, kyslé alebo zásadité látky, ktoré môžu poškodiť povrch chladničky a vnútornú časť. Vriaca voda a organické rozpúšťadlá, ako je benzén, môžu zdeformovať alebo poškodiť plastové časti.
- Počas čistenia neoplachujte povrchy priamo vodou ani inými tekutinami, aby ste zabránili skratom alebo neovplyvnili elektrickú izoláciu po ponorení do vody.



! Pri rozmrazovaní a čistení odpojte chladničku od elektrickej siete.

Čistenie sklenenej poličky

- Vyberte zásuvku na sklenenej poličke;
- Zdvihnite prednú časť sklenenej poličky (asi o 60 °) a potom ju vytiahnite;
- Vyberte sklenenú poličku a podľa potreby ju očistite;
- Opačným postupom nainštalujte sklenenú poličku späť.

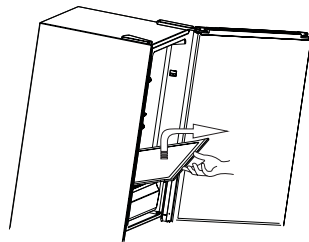

Odmrazovanie

- Chladnička je vyrobená na princípe chladenia vzduchom a má teda funkciu automatického odmrázovania. Mráz, ktorý sa vytvoril v dôsledku zmeny ročného obdobia alebo teploty, je možné odstrániť aj manuálne odpojením prístroja od napájania alebo otrením suchým uterákom.

Spotrebič mimo prevádzky

- Výpadok napájania elektrickou energiou: V prípade výpadku napájania elektrickou energiou a to aj v lete, môžete potraviny vo vnútri spotrebiča uchovávať niekoľko hodín; počas výpadku napájania sa časy otvárania dvierok znižujú a do spotrebiča sa už nesmú dávať čerstvé potraviny.
- Pri dlhodobom nepoužívaní: Spotrebič musí byť odpojený od zásuvky a potom vyčistený; potom nechajte dvierka otvorené, aby sa zabránilo vzniku zápachu.
- Premiestnenie: Pred premiestnením chladničky vyberte všetky predmety von, zaistite sklenené priečky, držiak na zeleninu, zásuvky mraziaceho priestoru a pod. pomocou pásky a utiahnite vyrovnávacie nožičky; zatvorte dvierka a zaistite ich páskou. Počas pohybu nesmie byť spotrebič položený hore nohami alebo vodorovne, ani nesmie vibrovať; sklon v priebehu prepravy nesmie byť väčší ako 45°.

⚠ Po spustení musí spotrebič bežať nepretržite. Prevádzka spotrebiča sa spravidla nesmie prerušiť, inak by sa mohla znížiť jeho životnosť.

RIEŠENIE PROBLÉMOV

Nasledujúce jednoduché problémy sa môžete pokúsiť vyriešiť sami. Ak ich nie je možné vyriešiť, kontaktujte servisné stredisko.

Zlyhanie prevádzky spotrebiča	Skontrolujte, či je spotrebič pripojený k napájaciemu zdroju alebo či je zástrčka dobre pripojená. Skontrolujte, či nie je napätie v sieti veľmi nízke. Skontrolujte, či nedošlo k výpadku prúdu alebo či nedošlo k poruche čiastkových obvodov.
Cítiť zápach	Pokrmu s výrazným zápachom musia byť tesne zabalené. Skontrolujte, či v spotrebiči nie sú nejaké zhnité pokrmy. Vyčistite vnútro chladničky.
Dlhodobá prevádzka kompresora	Dlhodobá prevádzka chladničky je normálna v lete, keď je okolitá teplota vysoká. Neodporúča sa mať v spotrebiči súčasne veľmi veľa potravín. Nechajte potraviny pred vložením do spotrebiča vychladnúť. Dvierka boli otvárané veľmi často.
Svetlo nesvieti	Skontrolujte, či je chladnička pripojená k zdroju napájania a či nie je poškodený svietiaci indikátor.
Dvierka nie je možné správne zatvoriť	Dvierka sú zaseknuté obalmi z potravín. Chladnička je naklonená.
Hlasný zvuk	Skontrolujte, či je podlaha rovná a či je chladnička umiestnená stabilne. Skontrolujte, či je príslušenstvo umiestnené na správnych miestach.
Tesnenie dvierok netesní	Odstráňte cudzie predmety z tesnenia dvierok. Zahrejte tesnenie dvierok a potom ho ochladte na obnovenie (alebo ho vyfúkajte elektrickým sušičom alebo na zahriatie použite horúci uterák).
Preteká voda	V chladničke je veľmi veľa jedla alebo skladované potraviny obsahujú veľmi veľa vody, čo vedie k silnému rozmrazovaniu. Dvierka nie sú správne zatvorené, čo vedie k zamrznutiu v dôsledku vstupu vzduchu a zvýšenému množstvu vody v dôsledku rozmrazovania.
Horúci povrch spotrebiča	Odvod tepla zabudovaného kondenzátora cez kryt, čo je normálne. Keď sa kryt spotrebiča prehreje z dôvodu vysokej teploty okolia a skladovania príliš veľkého množstva potravín, odporúča sa zabezpečiť riadne vetranie, aby sa uľahčil odvod tepla.

Kondenzácia vlhkosti na povrchu	Kondenzácia vlhkosti na vonkajšom povrchu a tesnení dvierok chladničky je normálna, keď je okolitá vlhkosť veľmi vysoká. Kondenzát stačí utrieť čistou utierkou.
Neobvyklé zvuky	Bzučanie: Kompresor môže počas prevádzky vydávať bzučanie a tieto zvuky sú hlasné, najmä pri štarte alebo zastavení. Toto je normálne. Škrípanie: Chladivo prúdiace dovnútra spotrebiča môže spôsobovať škrípanie, čo je normálne.

Rozšírená mierna SN: „tento chladiaci spotrebič je určený na používanie pri teplote okolia od 10 °C do 32 °C“;

Mierna N: „tento chladiaci spotrebič je určený na používanie pri teplote okolia od 16 °C do 32 °C“;

Subtropická ST: „tento chladiaci spotrebič je určený na používanie pri teplote okolia od 16 °C do 38 °C“;

Tropická T: „tento chladiaci spotrebič je určený na používanie pri teplote okolia od 16 °C do 43 °C“;

Kontakt na autorizovaný servis nájdete na www.lord.eu.

V uvedenom autorizovanom servise môžete objednať aj náhradné diely.

Náhradné diely podľa príslušného nariadenia ekodesign získate od autorizovaného servisu počas min. 7 alebo 10 rokov (podľa typu náhradných dielov) od uvedenia posledného kusu modelu spotrebiča na trh v Európskom hospodárskom priestore.

Pred kontaktovaním autorizovaného servisu si prosím pripravte identifikačnú značku modelu a sériové číslo.

Identifikačnú značku modelu a sériové číslo výrobku nájdete na výrobnom štítku umiestnenom na vonkajšej zadnej strane spotrebiča.

Pre rýchle vyhľadanie údajov vášho spotrebiča odporúčame si údaje z výrobného štítku zapísať do tohto návodu pred umiestnením spotrebiča na prevádzkové miesto.

QR kód na energetickom štítku dodanom so spotrebičom poskytuje webový odkaz na informácie súvisiace s výkonom spotrebiča v databáze EU EPREL.

Tie isté informácie môžete zároveň nájsť v databáze EPREL pomocou odkazu

pre C15 2.GN: <https://eprel.ec.europa.eu/qr/1439329>,

pre C16 2.GN: <https://eprel.ec.europa.eu/qr/1439331>.

LORD Hausgeräte GmbH
Nymphenburger Straße 4
80335 München
Deutschland

info@lord.eu
www.lord.eu